

Flexibele slangen

SPIRAIR



Kennis over oplossingen



Een krachtige logistiek



Wij delen kennis en logistiek
graag met U

Hoofdstuk 2 - Flexibele slangen

Versie PH02V20240226 Bekijk [hier](#) de laatste updates van alle prijslijsten

 *regelt het*

Flexibele slangen

SPIRAIR



Flexibele slangen

Verse lucht is essentieel voor het leef- en werkcomfort van ons allen. Het heeft direct invloed op onze gezondheid en productiviteit. De installatie van een goed werkend ventilatiesysteem wordt aan u als specialist toevertrouwd.

Spirair Luchttechniek voorziet u van flexibele slangen en bevestigingsmaterialen van het fabrikaat DEC. De flexibele slangen zijn verkrijgbaar in vele diameters en wij hebben slangen voor diverse toepassingen. Denk aan gekoelde- en verhitte lucht, mechanische ventilatie, toiletafzuiging en flexibele geluidsdempers.

Al onze flexibele slangen zijn van een hoge kwaliteit en voldoen aan de strengste normen.

Wij geven u graag advies.

Inhoudsopgave hoofdstuk 2

	Geïsoleerde slang DS	5		Nonwoven demper CO1SB - SBITN	10
	Aluminiumlaminaat DA	6		Flexibele geluidsdemper GLDF	11
	Vinyl slang greydec DPG	7		Inline foam demper DIN...RP	12-13
	Stretchdec DAS	8		Slangklemmen QIP	14
	Isolatiehoes DIH	9		Tyraps QCL	14

Keuzeoverzicht utiliteit- en woningbouw

Toepassing	Producten	Productcodes	Eigenschappen
Gekoelde lucht	Isodec	DI25	Thermisch geïsoleerd
	Sonodec	DS25	Thermisch & akoestisch geïsoleerd
Mechanische afzuiging	Aludec	DA245	Tot 250° C
	Greydec	DPG	Tot 80° C
Luchtverwarming	Isodec	DI25	Thermisch geïsoleerd
	Sonodec	DS25	Thermisch & akoestisch geïsoleerd
Toiletafzuiging	Aludec	DA245	Tot 250° C, flexibel
	Greydec	DPG	Tot 80° C, flexibel
	Stretchdec	DAS	Tot 250° C, star
Mechanische ventilatie	Aludec	DA245	Aluminiumlaminaat
	Greydec	DPG	Sterke kunststof slang
	Stretchdec	DAS	Volledig aluminium
Verminderen van lawaai bij machines	Sonodec	DS25	Thermisch en akoestisch geïsoleerd
Geluidsvermindering (dempers)	Sonodec, TRD	DS25, TRD	Verbeterde demping in stroomrichting
	Sonodec GLX	GLX	Verbeterde wanddemping
	Non woven TRD	SBITN	Zeer hoge geluidsdemping, in het bijzonder in het lage frequentiebereik
Isolatie ronde luchtkanalen	Isosleeve	DIH	Thermisch geïsoleerde hoes

Verkorte leveringsvoorwaarden

- De prijzen in deze prijslijst gelden vanaf **1 maart 2024**.
- Indien niet anders is aangegeven zijn de prijzen bruto in euro's per meter of per, exclusief BTW, af fabriek.
- Op de vermelde prijzen zijn per order, afhankelijk van artikelgroep en ordergrootte, kortingen mogelijk. Zie paragraaf 13. Kortingen.

Voor grote opdrachten, afroeporders en jaarcontracten gelden speciale voorwaarden. In voorkomende gevallen verzoeken wij u hierover contact met ons op te nemen.

4. Levering

Voor leveringen met een orderwaarde > 250 euro geldt een franco aflevering per auto, ongelost, via de verharde weg, op een adres in Nederland exclusief de Waddeneilanden. Buizen en hulpstukken groter dan $\varnothing 710$ zijn af fabriek.

5. Orderkosten

Voor leveringen met een orderwaarde \leq 250 euro berekenen wij 15 euro transport- en administratiekosten.

6. Betaling

Netto, binnen 30 dagen na factuurdatum. Indien door u een vooraf overeengekomen leveringsdatum wordt uitgesteld, dan blijft de eerst overeengekomen leveringsdatum als factuurdatum gehandhaafd. De goederen kunnen dan nog maximaal 1 week bij Handelsonderneming Spirair b.v. worden opgeslagen voor uw rekening en risico. De opslag geschiedt in principe altijd in de open lucht en zonder enige bescherming.

7. Reglement met betrekking tot retourzendingen

Retourzendingen kunnen alleen plaatsvinden wanneer e.e.a. is opgenomen met onze verkoop. Een overzicht van de te retourneren goederen, van u ontvangen tezamen met het betreffende factuurnummer waarop de materialen zijn geleverd, zullen wij dan met een akkoordbevinding aan u retour zenden.

Retourzendingen waarvan de materialen ouder dan 1 jaar na factuurdatum zijn, nemen wij niet meer retour. Tenzij anders overeengekomen moeten de goederen franco aan Handelsonderneming Spirair b.v. worden geretourneerd.

Vanzelfsprekend kunnen wij alleen standaard voorraadartikelen crediteren die, na een kwaliteitskeuring, nog geschikt zijn voor de verkoop. Afgekeurde goederen zullen worden verschroot. Verrekening zal plaatsvinden op basis van de brutoprijzen genoemd in de prijslijst. De kosten bedragen ongeveer 15% van het bruto orderbedrag.

8. Levertijd

Voorraadartikelen:

Levertijden: 24 uur, gerekend vanaf ontvangstorder welke is geplaatst voor 13:00 uur en gebaseerd op eerstvolgende afleverroute.

Niet-voorraadartikelen:

Levertijd in overleg.

9. Afhalen

Bestellingen kunnen afgehaald worden. Openingstijden t.b.v. het afhalen: 07:00 - 16:00 uur.

10. Reclames

Reclames worden alleen aanvaard indien zij worden aangegeven op de kopie vrachtbrief of schriftelijk worden ingediend, en wel binnen 72 uur na de ontvangst van de goederen door de opdrachtgever.

11. Wij houden het recht voor de technische gegevens uit onze documentatie, alsmede de prijzen in deze prijslijst zonder voorafgaande kennisgeving te wijzigen.

12. Op al onze offertes, op alle opdrachten aan ons en op alle met ons gesloten overeenkomsten zijn toepasselijk de FME Algemene verkoop- en leveringsvoorwaarden gedeponereerd ter griffie van de Arrondissementsrechtbank te 's-Gravenhage, zoals deze luiden volgens de laatstelijke aldaar neergelegde tekst.

Onze Algemene Leveringsvoorwaarden vindt u achter in deze prijslijst.

13. Kortingen

Op diverse artikelgroepen kunnen ten behoeve van jaarafspraken en grote opdrachten kortingen verleend worden volgens onderstaand kortingsschema:

Kortingsgroepen:

Luchtkanalen	A
Flexibele slangen	B
Roosters & ventielen	C
Brandkleppen	G
Dakventilatoren	E
Ventilatoren en WTW units	D
Luchtgordijnen	L
Ventilatie-doorvoeren en platdakontluchtingen	J
Montagemateriaal	F
Uniflexplus+	K
Luchbehandelingskasten	P

SONODEC 25 AKOESTISCH EN THERMISCH GEÏSOLEERDE SLANGEN

De SONODEC 25 bestaat uit een geperforeerde aluminium laminaat binnenslang, thermisch en akoestisch geïsoleerd met een glaswol laag en uitgevoerd met aluminium laminaat buitenmantel. Een barriër tussen de slang en het glaswol voorkomt migratie van glaswoldeeltjes in de luchtstroom.



TOEPASSING:

- Beluchtingssystemen
- Air-conditioning systemen
- Het voorkomen van condensvorming in luchtbehandelings-systemen
- Vermindering van machine-geluiden

SPECIFICATIES

Artikelcode: DS{Ø}
 Temperatuur bereik: -30 °C tot 140 °C
 Werkdruk: max. +2500 Pa
 Luchtsnelheid: max. 30 m/s
 Buigradius: 0.54 x Ø + 25mm
 Diameterbereik: 82 – 508 mm
 Standaard lengte: 10 mtr

OPBOUW

Binnenslang: alu/poly laminaat
 Barriër: gesloten film
 Glaswoldeken: 25mm, 16kg/m³
 Buitenmantel: alu/poly laminaat
 R-waarde glaswol: 0.65 m² K/W
 (ASTM C177-76)
 Uiterlijk: aluminium

CLASSIFICATIES

UK (BS476): Part 6, 7 en 20
 NL(NEN 6065/6066) 1
 FR (NF): M1
 Marine certified MED

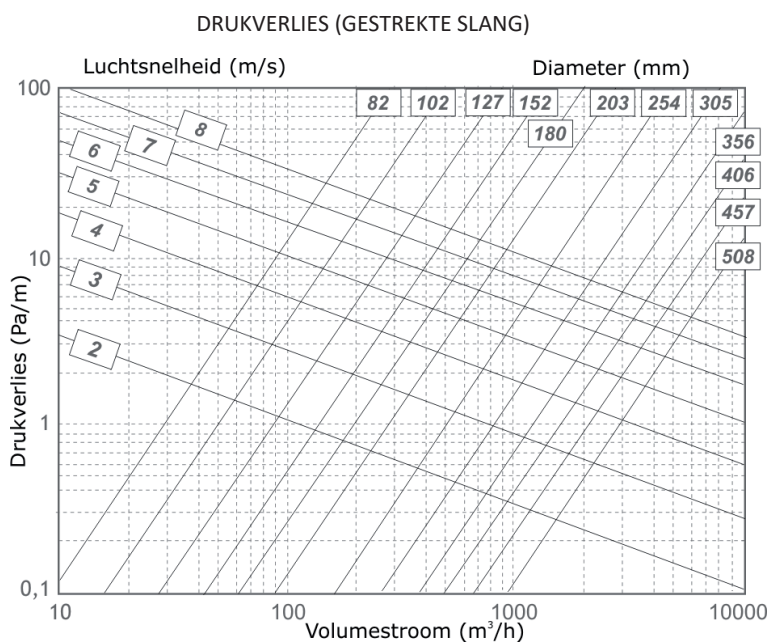

De SONODEC 25 voldoet aan alle eisen en is gekwalificeerd volgens de specificaties van:
 NEN 13180: "Ventilatie in gebouwen - Luchtkanalen - Afmetingen en mechanische eisen voor flexibele kanalen"

Artikelnummer	Omschrijving	Prijs per DS10m
DS25.082	Akoestisch thermische geïsoleerde slang 25mm Ø082	75,00
DS25.102	Akoestisch thermische geïsoleerde slang 25mm Ø102	66,80
DS25.127	Akoestisch thermische geïsoleerde slang 25mm Ø127	74,20
DS25.152	Akoestisch thermische geïsoleerde slang 25mm Ø152	76,30
DS25.165	Akoestisch thermische geïsoleerde slang 25mm Ø165	85,20
DS25.180	Akoestisch thermische geïsoleerde slang 25mm Ø180	103,70
DS25.203	Akoestisch thermische geïsoleerde slang 25mm Ø203	96,50
DS25.229	Akoestisch thermische geïsoleerde slang 25mm Ø229	148,40
DS25.254	Akoestisch thermische geïsoleerde slang 25mm Ø254	124,60
DS25.305	Akoestisch thermische geïsoleerde slang 25mm Ø305	165,70
DS25.315	Akoestisch thermische geïsoleerde slang 25mm Ø315	152,60
DS25.356	Akoestisch thermische geïsoleerde slang 25mm Ø356	161,20
DS25.406	Akoestisch thermische geïsoleerde slang 25mm Ø406	245,10
DS25.457	Akoestisch thermische geïsoleerde slang 25mm Ø457	283,90
DS25.508	Akoestisch thermische geïsoleerde slang 25mm Ø508	302,70
DS25.560	Akoestisch thermische geïsoleerde slang 25mm Ø560	577,70
DS25.610	Akoestisch thermische geïsoleerde slang 25mm Ø610	620,70
DS25.635	Akoestisch thermische geïsoleerde slang 25mm Ø635	632,50

Alle prijzen zijn exclusief BTW, **vetgedrukte** prijzen zijn voorraadartikelen
 Afwijkende diameters op aanvraag

ALUDEC 245 GELAMINEERDE SLANGEN

ALUDEC 245 slangen zijn geheel flexibele, sterke laminaatslangen voor verschillende doeleinden. De slang bestaat uit meerdere lagen aluminium en polyester waarin een spiraaldraad is verwerkt. De slang is zonder problemen aan ronde en ovale aansluitstukken te bevestigen.



De vuurvastheid van de ALUDEC 245 - slangen is in meerdere landen volgens internationaal geldende normen getest. De slangen zijn opgebouwd uit een zgn. "sandwichconstructie", dat betekent dat de verschillende lagen polyester en aluminium elkaar volledig overlappen. Daardoor wordt de constructie zeer stevig, en het ventilatiesysteem kan in het geval van een brand langer functioneren.

TOEPASSING:

- Beluchtingssystemen
- Air-conditioning systemen
- Het voorkomen van condensvorming in luchtbehandelings-systemen
- Vermindering van machine-geluiden

SPECIFICATIES

Artikelcode: DA245{Ø}
 Temperatuur bereik: -30 °C tot 140 °C
 Werkdruk: max. +2500 Pa
 Luchtsnelheid: max. 30 m/s
 Buigradius: min. 0.58 x Ø
 Diameter bereik: 102 – 508 mm
 Standaard lengte: 10 mtr
OPBOUW
 Aantal lagen: 5
 waarvan aluminium: 3 à 7 micron
 waarvan polyester: 2 à 12 micron
 Totaale dikte: 45 microns (Zonder lijm)
 Draad afstand: 18mm
 Uiterlijk: aluminium

CLASSIFICATIES

EU (EN 13501-1): B-s1,d0
 UK (BS476): Part 6, 7 en 20
 FR (NF): M1
 Marine certified MED

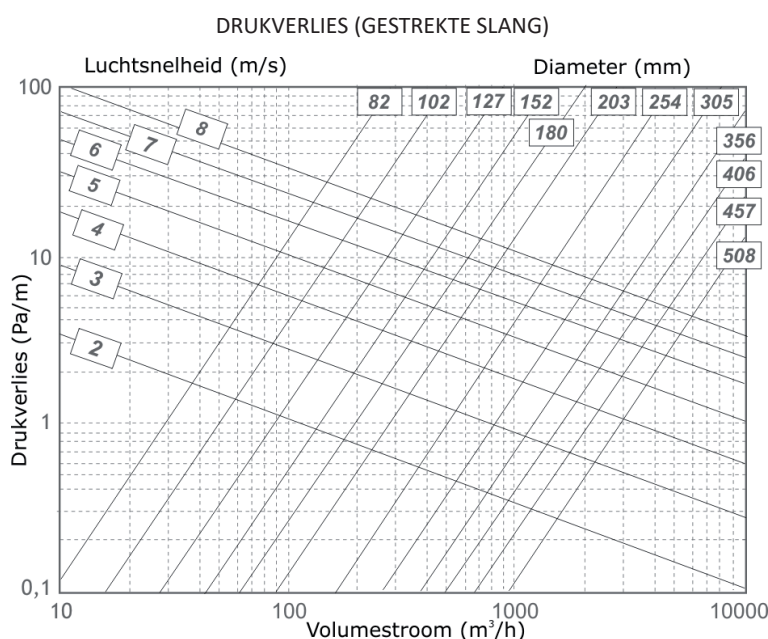

De ALUDEC 245 voldoet aan alle eisen en is gekwalificeerd volgens de specificaties van:
 NEN 13180: "Ventilatie in gebouwen - Luchtkanalen - Afmetingen en mechanische eisen voor flexibele kanalen"

Artikelnummer	Omschrijving	Prijs per DS10m
DA45.082	Aluminiumlaminaatslang 45µ Ø82	26,08
DA245.102	Aluminiumlaminaatslang 45µ Ø102	21,30
DA245.127	Aluminiumlaminaatslang 45µ Ø127	25,30
DA245.152	Aluminiumlaminaatslang 45µ Ø152	30,10
DA245.165	Aluminiumlaminaatslang 45µ Ø165	32,60
DA245.180	Aluminiumlaminaatslang 45µ Ø180	47,80
DA245.203	Aluminiumlaminaatslang 45µ Ø203	42,30
DA245.229	Aluminiumlaminaatslang 45µ Ø229	59,80
DA245.254	Aluminiumlaminaatslang 45µ Ø254	53,00
DA245.305	Aluminiumlaminaatslang 45µ Ø305	80,20
DA245.315	Aluminiumlaminaatslang 45µ Ø315	66,00
DA245.356	Aluminiumlaminaatslang 45µ Ø356	77,50
DA245.406	Aluminiumlaminaatslang 45µ Ø406	99,70
DA245.457	Aluminiumlaminaatslang 45µ Ø457	114,40
DA245.508	Aluminiumlaminaatslang 45µ Ø508	126,20

Alle prijzen zijn exclusief BTW, **vetgedrukte** prijzen zijn voorraadartikelen
 Afwijkende diameters op aanvraag

GREYDEC 100 KUNSTSTOF SLANGEN

De GREYDEC 100 is een volledig flexibele, lichte slang voor verschillende toepassingen. De slangen zijn geschikt voor flexibele montage en zijn zonder problemen aan ronde en ovale aansluit stukken te monteren. Bovendien is de GREYDEC-slang in staat langdurig trillingen op te vangen.

De GREYDEC 100 bestaat uit een polyesterdoek, aan beide zijden voorzien van een co-polymeer-laag. De spiraaldraad is in het doek ingelast.

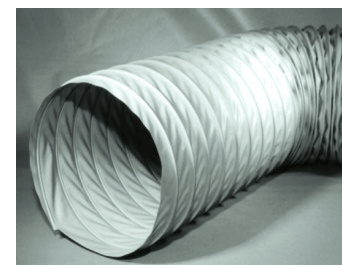

TOEPASSING:

- Mechanische beluchtingssystemen
- Machine-afzuiging
- Be- en ontluuchtingssystemen
- Beluchtingskasten in luchtbehandelings-systemen
- Afzuiging van lasdampen

SPECIFICATIES

Artikelcode: DPG{Ø}
 Temperatuur bereik: -30 °C tot 70 °C
 Werkdruk: max. + 3000 Pa
 Luchtsnelheid: max. 30 m/s
 Buigradius: 0.56 x Ø
 Diameterbereik: 76 – 710 mm
 Standaard lengte: 10 mtr

OPBOUW

Aantal lagen: 1
 Pvc coated poly-doek: 280 gr/m²

Draad afstand:

- Ø 76 - 90 mm 33mm
- Ø 102 - 120 mm 39mm
- Ø 125 - 406 mm 47mm
- Ø 457 en groter 39mm

Uiterlijk: Grijs

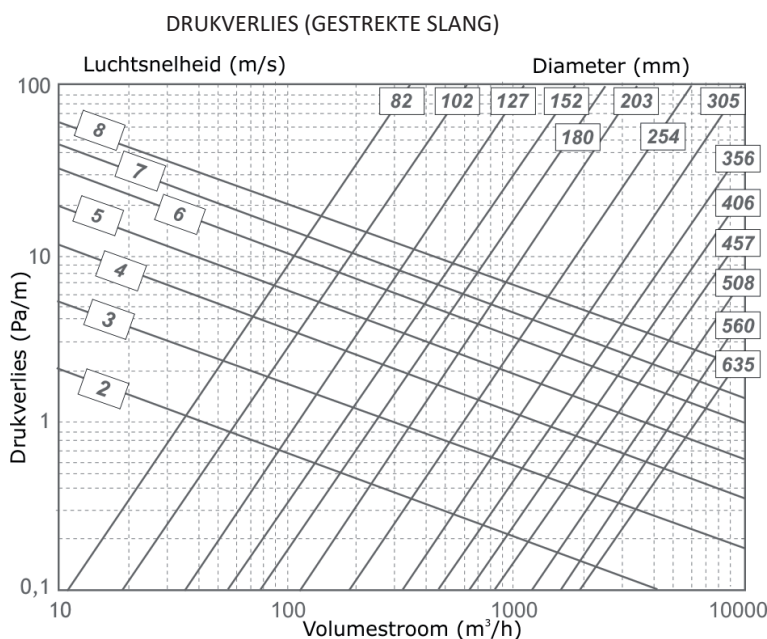

De GREYDEC 100 voldoet aan alle eisen en is gekwalificeerd volgens de specificaties van: NEN 13180: "Ventilatie in gebouwen - Luchtkanalen - Afmetingen en mechanische eisen voor flexibele kanalen"

Artikelnummer	Omschrijving	Prijs per DS10m
DPG076	PVC slang grijs Ø076	55,90
DPG082	PVC slang grijs Ø082	46,90
DPG102	PVC slang grijs Ø102	63,20
DPG127	PVC slang grijs Ø127	67,10
DPG152	PVC slang grijs Ø152	106,10
DPG160	PVC slang grijs Ø165	95,40
DPG180	PVC slang grijs Ø180	117,70
DPG203	PVC slang grijs Ø203	124,70
DPG229	PVC slang grijs Ø229	145,20
DPG254	PVC slang grijs Ø254	156,00
DPG305	PVC slang grijs Ø305	187,60
DPG315	PVC slang grijs Ø315	194,60
DPG356	PVC slang grijs Ø356	228,20
DPG406	PVC slang grijs Ø406	264,20
DPG457	PVC slang grijs Ø457	302,60
DPG508	PVC slang grijs Ø508	334,50
DPG560	PVC slang grijs Ø560	439,10
DPG635	PVC slang grijs Ø635	465,50

Alle prijzen zijn exclusief BTW, **vetgedrukte** prijzen zijn voorraadartikelen
 Afwijkende diameters op aanvraag

STRETCHDEC SEMI FLEXIBELE GEPROFILEERDE SLANGEN

STRETCHDEC is een zeer flexibele slang, opgebouwd uit 1 laag schroefvormig geprofileerd aluminium. Door de speciale felsnaadontstaat er een zeer hoge lekdichtheid en flexibiiteit.

TOEPASSING:

- Geschikt voor mechanische beluchtingssystemen en air conditioning systemen
- In systemen, waar dampen afgezogen worden
- Bovengenoemde systemen, waarbij een bijzondere mechanische sterkte vereist wordt



SPECIFICATIES

Artikelcode: DAS{Ø}
 Temperatuur bereik: -30 °C tot 250 °C
 Werkdruk: max. + 3000 Pa
 Luchtsnelheid: max 30 m/s
 Buigradius: min 1 x Ø
 Diameterbereik: 80 – 315 mm
 Standaard lengte: 3 mtr

OPBOUW

Aantal lagen: 1
 Uiterlijk: aluminium

CLASSIFICATIES

EU (EN 13501-1): A1
 UK (BS476): Part 4, 6, 7 en 20
 FR (NF): M0
 DE (DIN4102): A1

D(mm)	Tol .	DA (mm)
080	+1,0 / -0	087
100	+1,0 / -0	107
125	+1,0 / -0	132
150	+1,5 / -0	157
160	+1,5 / -0	167
180	+1,5 / -0	187
200	+1,5 / -0	207
224	+1,5 / -0	231
250	+2,0 / -0	257
300	+2,0 / -0	307
315	+2,0 / -0	322

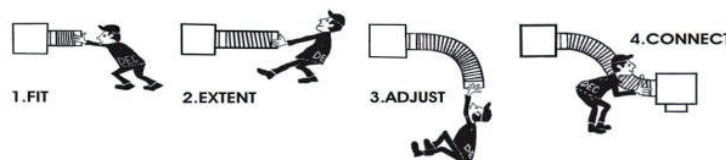
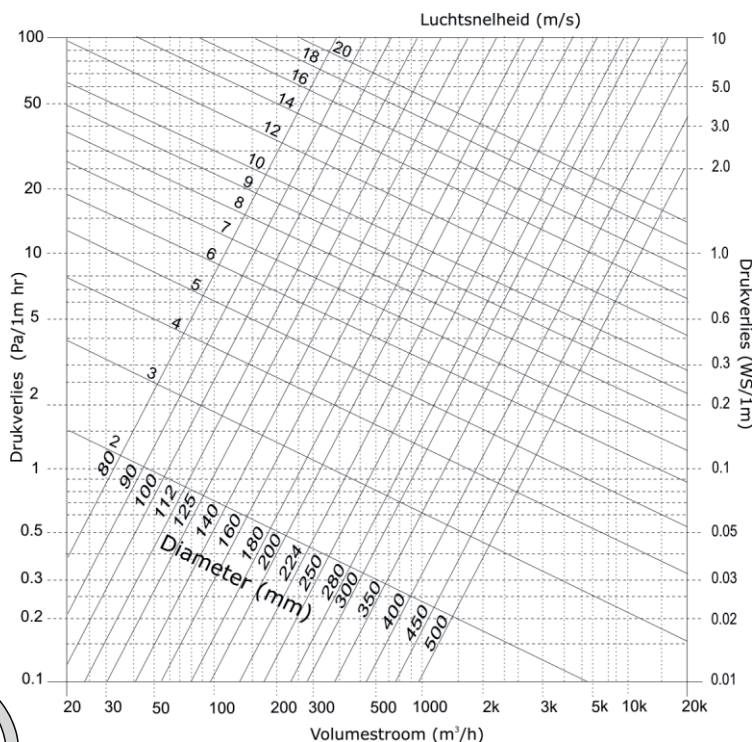
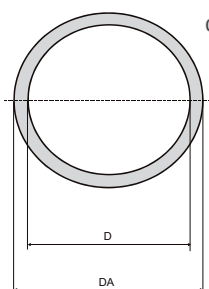

Artikelnummer	Omschrijving	Prijs per DS 3m
DAS082	Semi flexibele slang Ø 82	16,90
DAS102	Semi flexibele slang Ø102	19,70
DAS127	Semi flexibele slang Ø127	22,70
DAS152	Semi flexibele slang Ø152	26,70
DAS160	Semi flexibele slang Ø160	27,50
DAS180	Semi flexibele slang Ø180	31,40
DAS203	Semi flexibele slang Ø203	33,70
DAS229	Semi flexibele slang Ø229	42,10
DAS254	Semi flexibele slang Ø254	46,20
DAS305	Semi flexibele slang Ø305	56,10
DAS315	Semi flexibele slang Ø315	57,40

Alle prijzen zijn exclusief BTW, **vetgedrukte** prijzen zijn voorraadartikelen
 Afwijkende diameters op aanvraag

ISOSLEEVE 25 THERMISCH GEÏSOLEERDE SLANGEN

De ISOSLEEVE 25 bestaat uit een aluminium laminaat buitenmantel met een isolatielaag van glaswol. De thermische isolatie wordt toegepast om condensvorming te voorkomen en warmte- en koudeverlies te verminderen.

TOEPASSING:

- Isolatie in beluchtingssystemen
- Air-conditioning systemen
- Vermindering van warmteverlies
- Voorkomen/verwijderen van condens



SPECIFICATIES

Artikelcode: DIH{Ø}
 Temperatuur bereik: -30 °C tot 140 °C
 Werkdruk: max. +2000 Pa
 Luchtsnelheid: n.v.t.
 Buigradius: n.v.t.
 Diameterbereik: 52 – 635 mm
 Standaard lengte: 10 mtr

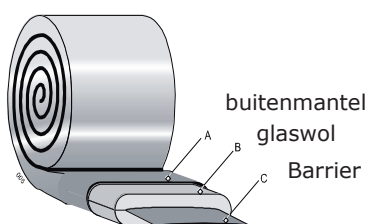

OPBOUW

Barrier: polyester film
 Glaswoldeken: 25mm, 16kg/m³
 Buitenmantel: alu/poly laminaat
 R-waarde glaswol: 0.65 m² K/W (ASTM C177-76)
 Uiterlijk: aluminium

Barrier

De ISOSLEEVE 25 heeft standaard een barrier. De barrier vereenvoudigt de montage en de installateur hoeft niet onnodig in contact te komen met het glaswol.

CLASSIFICATIES

EU (EN 13501-1): B-s1,d0
 FR (NF): M1
 Marine certified MED

- A. Barrier
 B. Isolatie wol
 C. Buiten mantel
 D. Star kanaal

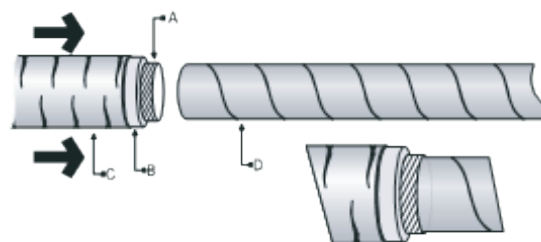

Artikelnummer	Omschrijving	Prijs per DS10m
DIH102	Isolatiehoes 25mm Ø102	79,00
DIH127	Isolatiehoes 25mm Ø127	83,30
DIH152	Isolatiehoes 25mm Ø152	84,80
DIH160	Isolatiehoes 25mm Ø160	90,70
DIH180	Isolatiehoes 25mm Ø180	104,90
DIH200	Isolatiehoes 25mm Ø203	98,80
DIH254	Isolatiehoes 25mm Ø254	99,70
DIH305	Isolatiehoes 25mm Ø305	104,00
DIH315	Isolatiehoes 25mm Ø315	106,30
DIH356	Isolatiehoes 25mm Ø356	131,10
DIH406	Isolatiehoes 25mm Ø406	150,60
DIH457	Isolatiehoes 25mm Ø457	172,20
DIH508	Isolatiehoes 25mm Ø508	186,40

DIH : Isolatiehoes bestaande uit: polyester barier, 25mm glaswol, aluminiumlaminaathoes; Brandklasse 1 (NEN 6065)

SBITN flexibele geluidsdempers NON-WOVEN

De SBITN TRD25 NON-WOVEN bestaat uit een een Polypropyleen doek binnenslang, thermisch en akoestisch geïsoleerd met een glaswol laag en uitgevoerd met een aluminium laminaat buitenmantel. Beide uiteinden zijn afgeplakt om kant en klare aansluitingen (Manchet) te realiseren.



TOEPASSING:

- Beluchtingssystemen
- Air-conditioning systemen
- Invoegdemper
- Geluiddemper
- Vermindering van machine-geluiden

SPECIFICATIES

Artikelcode: SBITN {Ø}
 Temperatuur bereik: -30 °C tot 140 °C
 Werkdruk: max. +2500 Pa
 Luchtsnelheid: max. 25 m/s
 Buigradius: 0,54 x Ø + 25mm
 Diameter bereik: 82 – 315 mm
 Standaard lengte: 1 mtr

OPBOUW

Binnenslang: Non-woven polypropyleendoek
 Glaswoldeken: 25mm, 16kg/m3
 Buitenmantel: alu / poly laminaat
 R-waarde glaswol: 0.65 m2 K/W (ASTM C177-76)
 Uiterlijk: Aluminium

DRUKVERLIES (GESTREKTE SLANG)

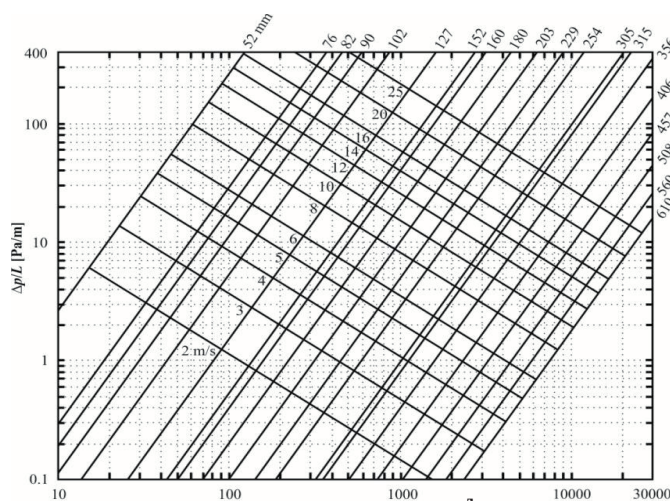

- A. binnenslang
- B. barrier
- C. glaswol
- D. buitenmantel
- E. manchet

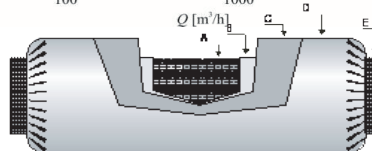

nonwoven isolatie 25mm (test report nr. A1672-1 Peutz bv – The Netherlands)

D (mm)	L (m)	Demping, dB – mid-frequency, Hz								D (dB)
		63	125	250	500	1000	2000	4000	8000	
100	1	15.9	22.9	31.1	38.6	36.4	40.6	50.1	35.9	39
125	1	11.7	18.9	32.4	29.9	28.8	34.5	40.9	24.5	32
150	1	12.2	10.9	29.7	30.1	29.0	38.3	34.6	20.4	32
160	1	19.3	25.4	30.5	27.1	23.8	32.2	27.8	17.3	28
200	1	10.7	12.1	28.7	22.8	22.8	30.6	19.4	11.9	26
250	1	12.9	18.7	24.3	19.5	19.9	27.7	12.9	10.2	22
315	1	16.6	23.2	18.0	15.2	16.5	19.6	10.1	8.5	17

De SBITN voldoet aan alle eisen en is gekwalificeerd volgens de specificaties van: NEN 13180: "Ventilatie in gebouwen - Luchtkanalen - Afmetingen en mechanische eisen voor flexibele kanalen"

Artikelnummer	Demper aan beide zijden afgeplakt	Prijs p/st
SBITN127.1	TRD25 nonwoven demper Ø127	21,50
SBITN152.1	TRD25 nonwoven demper Ø152	22,70
SBITN160.1	TRD25 nonwoven demper Ø160	25,70
SBITN180.1	TRD25 nonwoven demper Ø180	27,70
SBITN203.1	TRD25 nonwoven demper Ø203	30,50
SBITN254.1	TRD25 nonwoven demper Ø254	37,90
SBITN315.1	TRD25 nonwoven demper Ø315	48,80

Alle prijzen zijn exclusief BTW, **vetgedrukte** prijzen zijn voorraadartikelen
 Afwijkende diameters op aanvraag

GLDF semi-flexibele geluidsdempers TSD25

De GLDF bestaat uit een geprofileerde en geperforeerde aluminium binnenslang en een geprofileerde buitenslang met eindkappen van aluminium. De ruimte tussen de binnen en buiten slangen is opgevuld met 25mm geluidabsorberend materiaal.



TOEPASSING:

- Beluchtingssystemen
- Air-conditioning systemen
- Invoegdemper
- Geluiddemper
- Vermindering van machine-geluiden

SPECIFICATIES

Artikelcode: GLDF{Ø}
 Temperatuur bereik: -30 °C tot 250 °C
 Werkdruk: max. +3000 Pa
 Luchtsnelheid: max. 10 m/s
 Buigradius: 2 tot 3 x D2
 Diameter bereik: 80 – 450 mm
 Standaard lengte: 1 mtr

Geluidsdemping , Afmetingen en Gewichten

TSD (Test report nr. A1453 - 1 Peutz bv - The Netherlands)									
Dn (mm)	L (mtr)	Attenuation, dB - Mid - frequency, Hz						Di (dB)	W (kg)
		125	250	500	1k	2k	4k		
080	1	6	8	19	40	64	40	22	0.8
100	1	3	7	15	37	68	33	20	1.0
125	1	5	8	16	31	51	22	20	1.2
160	1	1	4	9	24	50	18	15	1.5
200	1	2	5	9	22	29	12	15	1.9
250	1	1	3	8	21	18	8	13	2.3
315	1	1	3	9	21	10	12	-	3.3
355	1	1	3	9	19	9	10	-	4.6
400	1	1	3	8	16	8	8	-	5.3

Di = Gemiddelde demping

OPBOUW

Binnenslang: Geperforeerd + geprofileerd aluminium
 Glaswoldeken: 25mm, 16kg/m3
 Buitenmantel: geprofileerd aluminium
 R-waarde glaswol: 0.65 m2 K/W (ASTM C177-76)
 Uiterlijk: Aluminium

Diameter (Dn) range ØD1 - ØD2 (mm)	
080 - 130	224 - 280
100 - 150	250 - 300
125 - 180	280 - 355
140 - 200	300 - 355
150 - 200	315 - 355
160 - 200	355 - 400
180 - 224	400 - 450
200 - 250	450 - 500

L = Effectieve lengte

D < Ø250
 L1 = L + 120 mm
 L2 = 40 mm
 D ≥ Ø250
 L1 = L + 160 mm
 L2 = 60 mm

CLASSIFICATIES

EU (EN 13501-1): B-s1,d0
 UK (BS476): Part 6, 7 en 20
 FR (NF): M1
 Marine certified MED

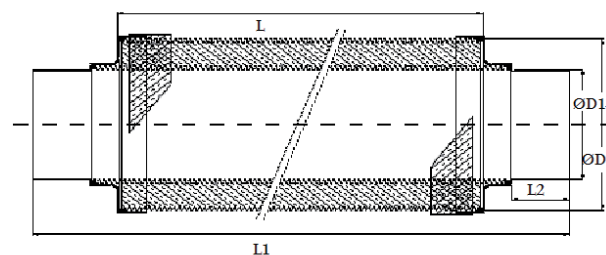

De TSD voldoet aan alle eisen en is gekwalificeerd volgens de specificaties van: NEN 13180: "Ventilatie in gebouwen - Luchtkanalen - Afmetingen en mechanische eisen voor flexibele kanalen"

Artikelnummer	Omschrijving	Prijs per stuk
GLDF010.100	Flexibele geluiddemper TSD25 Ø102	48,10
GLDF012.100	Flexibele geluiddemper TSD25 Ø127	55,50
GLDF015.100	Flexibele geluiddemper TSD25 Ø150	67,20
GLDF016.100	Flexibele geluiddemper TSD25 Ø160	63,30
GLDF020.100	Flexibele geluiddemper TSD25 Ø200	89,30
GLDF025.100	Flexibele geluiddemper TSD25 Ø250	108,90
GLDF031.100	Flexibele geluiddemper TSD25 Ø315	136,40
GLDF035.100	Flexibele geluiddemper TSD25 Ø355	180,70
GLDF040.100	Flexibele geluiddemper TSD25 Ø400	222,60
GLDF045.100	Flexibele geluiddemper TSD25 Ø450	247,00

Alle prijzen zijn exclusief BTW, **vetgedrukte** prijzen zijn voorraadartikelen
 Afwijkende diameters op aanvraag

Inline foam dempers

- Geluiddemper en volumeregelaar voor ronde luchtkanalen
- Eenvoudige montage.
- Vlamdovend (EN ISO 11925-2:2002).



De IFD(DINØRP) vrijwel zonder montagekosten brengt u in één keer een geluiddemper en volumeregelaar in een luchtkanaal aan. De demper is zodanig gemaakt dat hij na zacht aandrukken klemvast in het luchtkanaal zit en niet verschuift. Door meerdere dempers achter elkaar te plaatsen kan de geluidsreductie verder opgevoerd worden.

ZO WERKEN DE DEMPERS: De demper heeft een aantal ovale openingen waarin zich een plug bevindt. Het drukverlies over de demper wordt geregeld door een of meerdere pluggen te verwijderen. Door het speciale geluidsabsorberende materiaal en de vormgeving van de openingen blijft de geluidsproductie van de demper zelf laag, zelfs bij grote drukval. De dempers hebben ook een kleine opening die gebruikt kan worden om het drukverschil over de demper te meten.

TOEPASSINGEN: De dempers zijn o.a. toepasbaar als overspraakdemper en als demper voor hinderlijk geluid van ventilatie-systemen in woning en (kantoor)gebouwen.

De demper is gemaakt van flexibel polyurethaan vlokken schuim, aan één zijde voorzien van een stofwerende PU-folie.

Demping

D (mm)	open gaten	De geluiddemping zonder einde reflectie. Aantal open gaten.							
		63Hz	125Hz	250Hz	500Hz	1000Hz	2000Hz	4000Hz	8000Hz
80	2	2,5	2	3	4,5	6	9	10	16
100	3	3	3,5	2,5	5,5	8,5	8,5	15	19
	5	1,5	2,5	1,5	3,5	6	6,5	12	17
125	3	5	6	5	5	12	13	19	21
	8	1	1,5	1,5	2,5	6	6	11	18
160	1	6,5	7	4	9,5	13	16	18	22
	5	3	3,5	2,5	5,5	8,5	8,5	15	20
200	2	4	6,5	2,5	5,5	13	14	18	16
	8	2	2	1	1,5	7	7	13	14
250	3	5	4	3	7	13	19	18	17
	10	2	3	1,5	2,5	7,5	11	14	13
315	4	5	5	3	6	12	15	16	18
	14	2	2	1	1,5	7	8	10	13

Artikelnummer	Omschrijving	Prijs
DIN80RP	Inline foamdemper Ø 80	8,20
DIN100RP	Inline foamdemper Ø 100	8,70
DIN125RP	Inline foamdemper Ø 125	11,50
DIN160RP	Inline foamdemper Ø 160	14,80
DIN200RP	Inline foamdemper Ø 200	23,00
DIN250RP	Inline foamdemper Ø 250	54,70
DIN315RP	Inline foamdemper Ø 315	77,90

Alle prijzen zijn exclusief BTW, **vetgedrukte** prijzen zijn voorraadartikelen
Afwijkende diameters op aanvraag

Inline foam dempers

- Geluiddemper en volumeregelaar voor ronde luchtkanalen
- Eenvoudige montage.
- Vlamdovend (EN ISO 11925-2:2002).



Luchthoeveelheid - Drukverlies

ΔP_t (Pa)= totale drukverlies

DIN080RP

DIN100RP

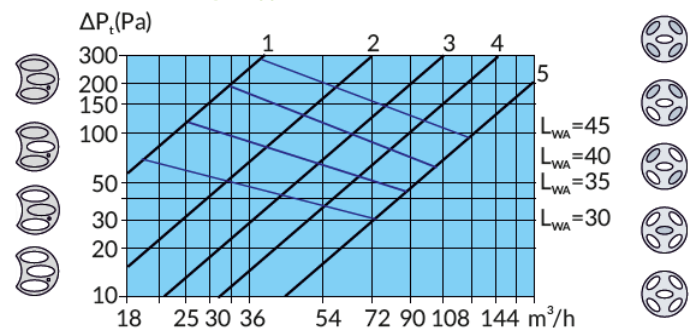
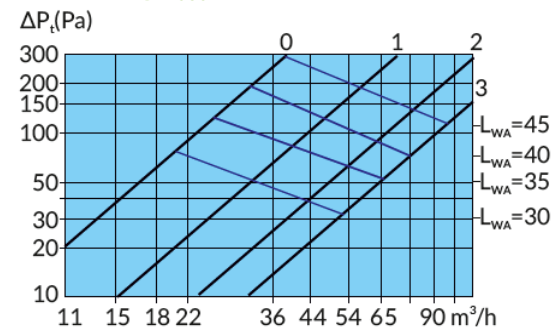

DIN125RP

DIN1 60RP

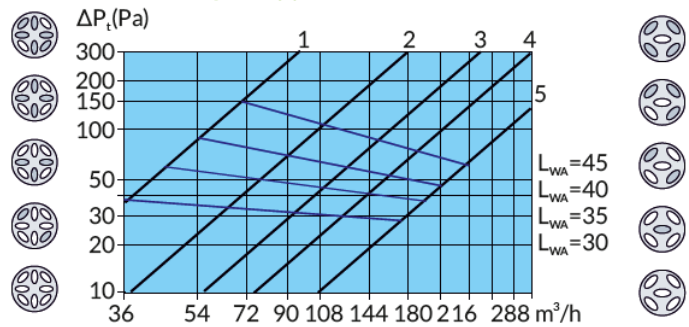
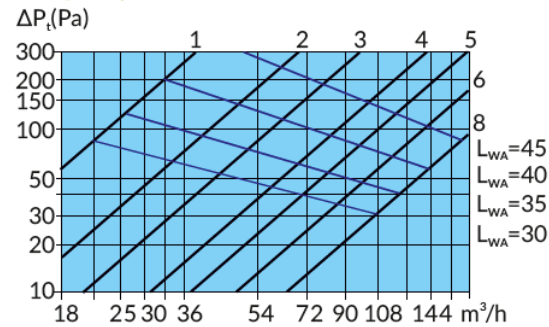

DIN200RP

DIN 25 ORP

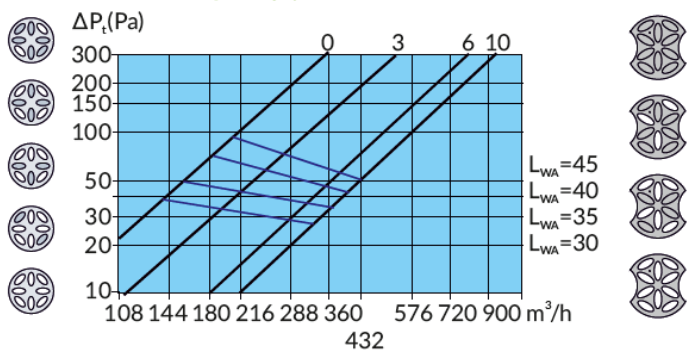
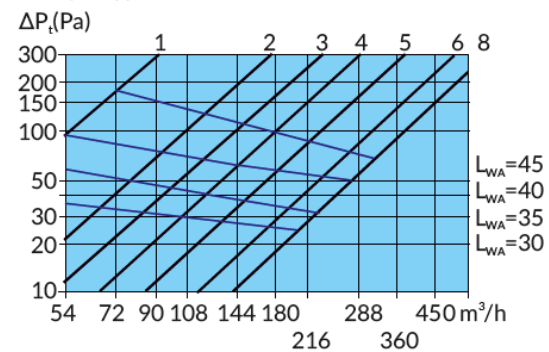

DIN315RP

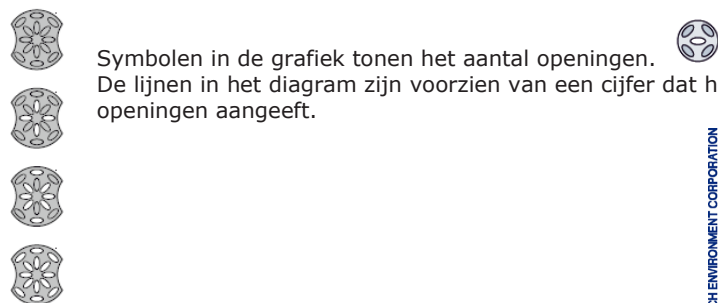
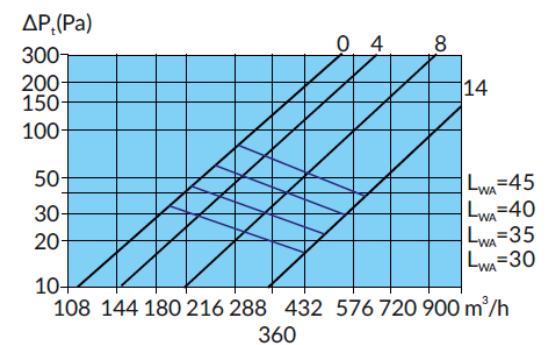

Symbolen in de grafiek tonen het aantal openingen. De lijnen in het diagram zijn voorzien van een cijfer dat het aantal openingen aangeeft.

Alle prijzen zijn exclusief BTW, **vetgedrukte** prijzen zijn voorraadartikelen
Afwijkende diameters op aanvraag

Slangklemmen & tyraps

Artikelnummer	Slangklemmen QIP	
	Maat	Prijs per stuk
QIP011	60-110	0,90
QIP013	60-135	0,90
QIP016	60-165	1,00
QIP021	60-215	1,20
QIP027	60-270	1,40
QIP032	60-325	1,40
QIP038	60-380	1,50
QIP052	60-525	2,00
QIP066	60-660	2,50



Artikelnummer	RVS slangklemband	
	Omschrijving	Prijs per rol/ds
QIPBAND	Slangklemband rol a 30m	24,70
QIPCLAMP	Sluitingen doos a 25st	11,90



Artikelnummer	Tyraps QCL	
	Maximum diameter	Prijs per 100
QCL530/9	140 (9 mm)	35,80
QCL730/9	225 (9 mm)	68,70

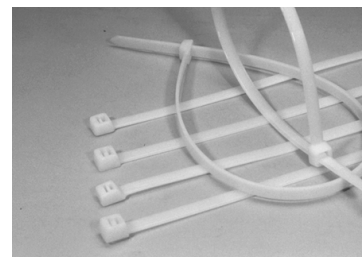



Social media



Twitter



Facebook



LinkedIn



Google+

Contactgegevens

A Klompenmaker 13, 3861 SK Nijkerk

T (033) 24 748 49

E info@spirair.nl

Afdeling verkoop:

T (033) 24 748 48

E verkoop@spirair.nl

Openingstijden afhaalbalie:

ma t/m do: 07:00 - 17:00 uur, vr: 07:00 - 16:00



R regelt het