

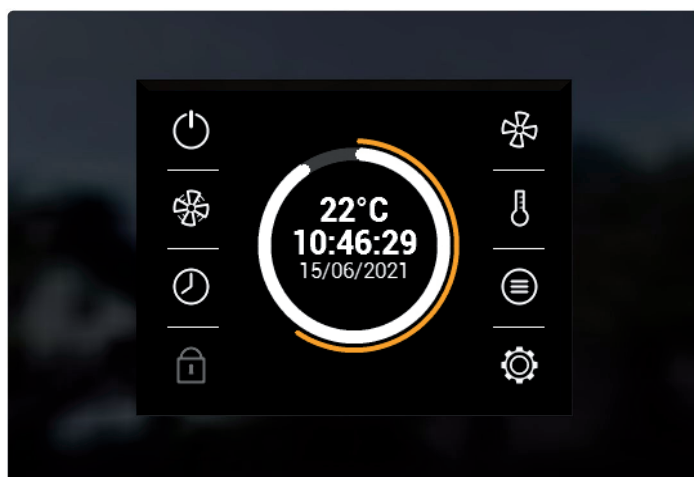

PARTNER
IN VENTILATION
2VV.CZ

NL

AirGENIO^{2VW} Superior



INSTALLATIE en BEDIENING

EAC

CE



BEDIENING

EERSTE INBEDRIJFSTELLING

- Nadat het toestel is aangesloten, licht het display op en worden de gegevens geladen. Zodra het laden is voltooid, is het toestel klaar om op te starten.
- De afstandsbediening heeft een aanraakscherm – het toestel wordt bediend door het aanraken van symbolen op het scherm.

Opstarten:

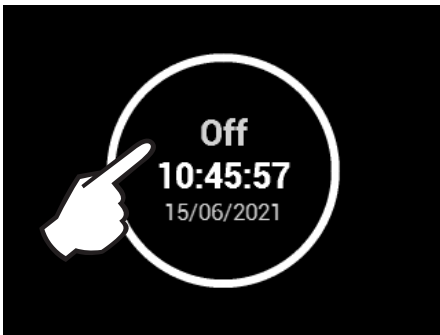

Het toestel wordt gestart door op het rode cirkelsymbool te drukken



INFORMATIE-ICOONTJES



1. In-/uitschakelen van de eenheid
2. Activering BOOST-modus
3. Tijdschakelaar van toestel
4. Wachtwoordvergrendeling
5. Instellingen ventilatiemodus
6. Gewenste temperatuurinstellingen
7. Uitgebreide informatie over ventilatiestatus
8. Instellingen
9. Weergave van actuele temperatuur, ventilatiesnelheid, CO2-concentratie, ventilatiemodus en datum

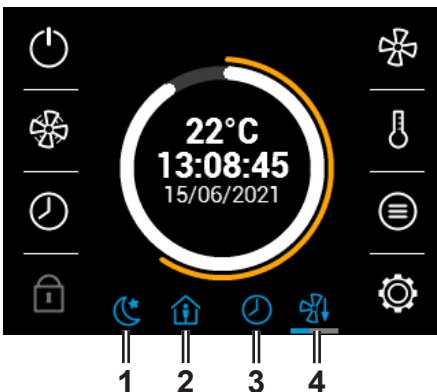

1. Nachtkoeling
2. Thuismodus actief
3. Tijdmodus actief
4. Verwarmer wordt gekoeld

BOOST-MODUS

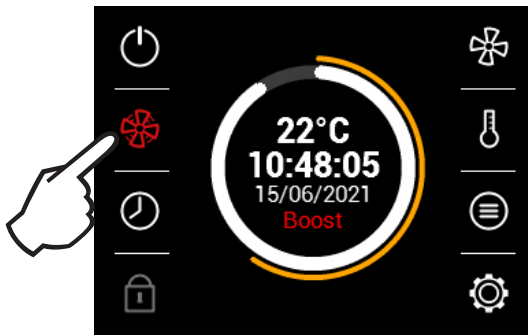

De BOOST-modus wordt geactiveerd door op het symbool te drukken
Het BOOST-programma wordt weergegeven in het ventilatiemodusgebied

INFORMATIE OVER DE VENTILATIESTATUS

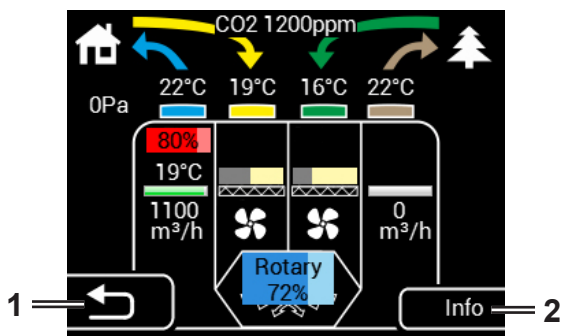

Dit scherm toont de status van het toestel en de sensorwaarden:

- Huidige luchtstroom van beide ventilatoren
- Luchttemperatuur bij inlaat en uitlaat
- Prestaties van de elektrische voorverwarming en heropwarming
- Waarde van de aangesloten luchtkwaliteitssensor

1. Terug
2. Informatie over het toesteltype

INSTELLINGEN VAN TOESTEL

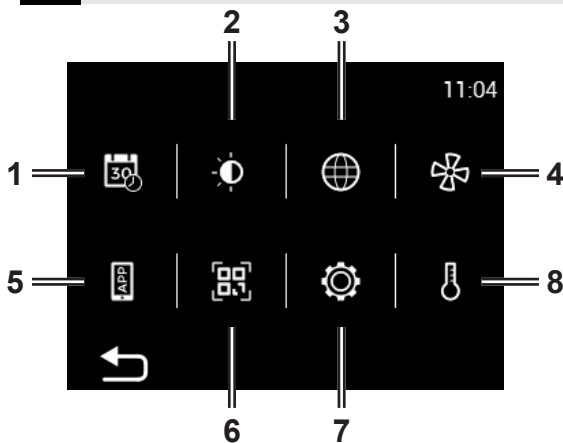

1. Datum en tijd
2. Display-instellingen
3. Taalinstellingen
4. Instellingen ventilatieniveau
5. AirGENIO-app
6. QR-code met contactgegevens en downloadlink technisch gegevensblad
7. Service-instelling van het apparaat
8. Gewenste temperatuurinstellingen

INSTELLINGEN VENTILATIENIVEAU

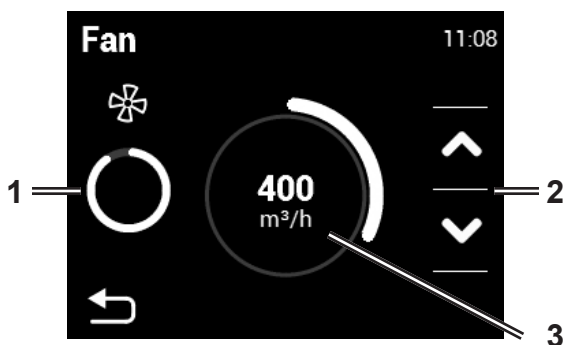

1. Weergave van huidige luchtstroom
2. Verlagen of verhogen van luchtstroming (min. 20% - max. 100% in stappen van 10%)
3. Weergave van gewenste luchtstroming

GEWENSTE TEMPERATUURINSTELLINGEN

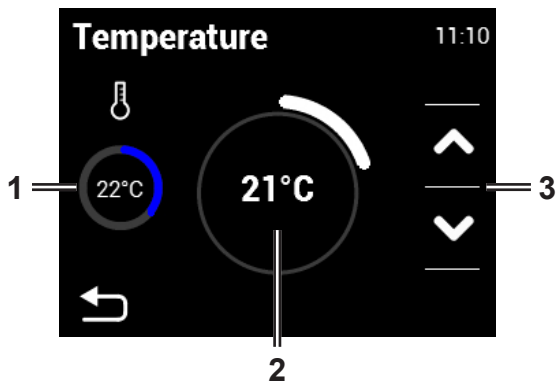

1. Weergave van actuele temperatuur (bij geselecteerde sensor)
2. Weergave van gewenste temperatuur
3. Verlagen of verhogen van vereiste temperatuur in het bereik van +15 °C tot +45 °C

TIJDSCHAKELAAR VAN HET TOESTEL

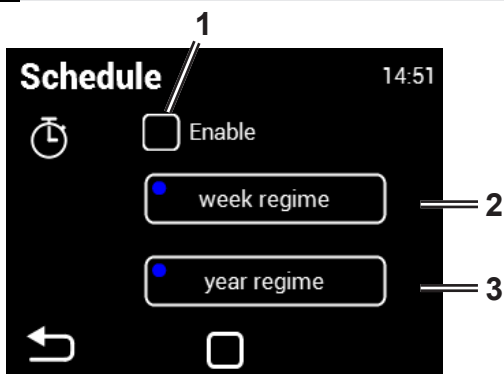

1. Activering/deactivering van tijdschakelaar
2. Weekregime
3. Jaarregime

Weekmodus

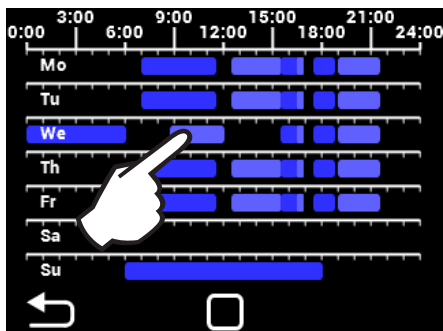

Tik op een dag om ventilatiemodi in te stellen

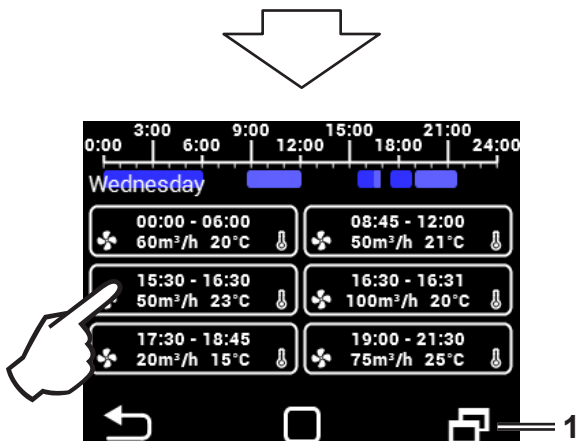

Aanraken om afzonderlijke tijdsintervallen voor ventilatie in te stellen (tijd AAN/UIT, vent.modus, vent.niveau, temperatuur)

1. Aanraken om tijdsinterval te kopiëren

Jaarmodus

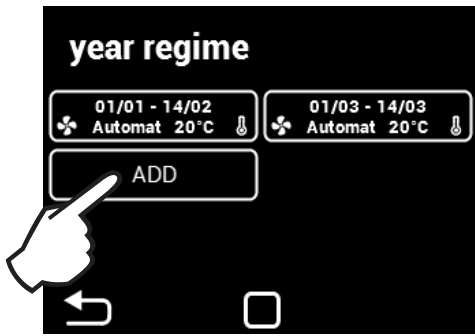

Een tijdmodus toevoegen

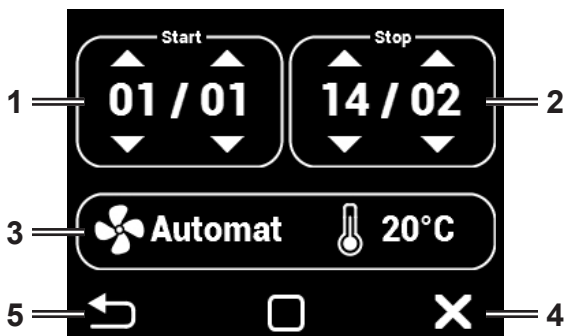

In de handmatige modus kunnen de gewenste temperatuur en het ventilatorvermogen worden ingesteld.

In de automatische modus kan alleen de gewenste temperatuur worden ingesteld. Het ventilatorvermogen wordt aangestuurd met AQS.

1. Begin van tijdsinterval (dag/maand)
2. Einde van tijdsinterval (dag/maand)
3. Waarde-instelling
4. Tijdsinterval verwijderen
5. Terug

- Na afloop van het tijdsinterval gaat het toestel in standby-modus.

TAALINSTELLINGEN

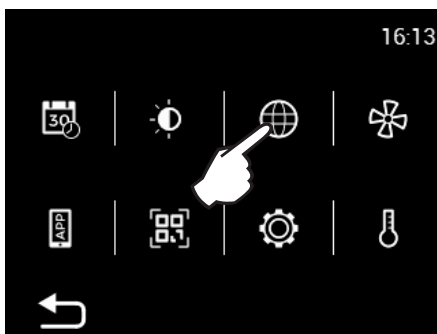

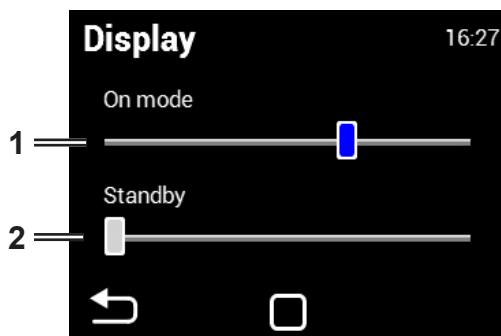
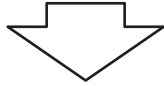
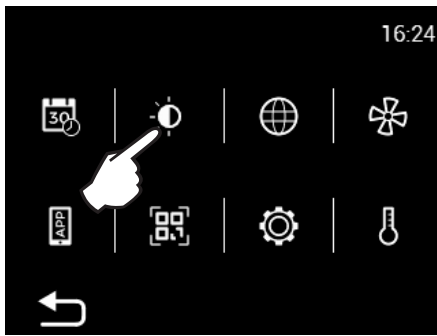
DISPLAY-INSTELLINGEN

1. Helderheid van het display in actieve modus
2. Helderheid van het display in standby-modus

AirGenio-app



1. QR-code voor het downloaden van de AirGENIO-app voor slimme apparaten
2. Mobiel apparaat koppelen aan toestel via QR-code

Het IP-adres en de pincode van het toestel kunnen handmatig worden ingevoerd of er kan een QR-code worden gebruikt om het toestel snel te koppelen.

Slim apparaat koppelen aan toestel via QR-code



Druk op het Google Play-icoon of het App-store-icoon afhankelijk van uw apparaattype, om de app te kunnen downloaden of zoek deze handmatig in de store.



Druk na het scannen van de QR-code van de controller op 'Save' (Opslaan) om het toestel op te slaan in de app.

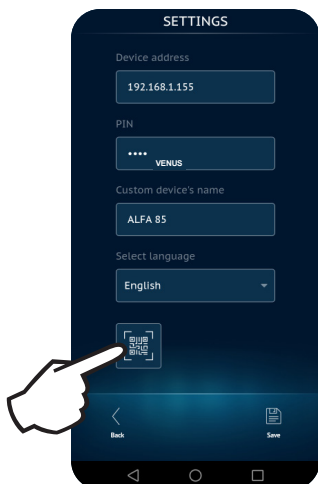

Slim apparaat handmatig koppelen aan het toestel

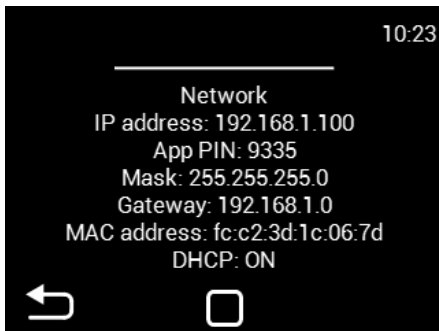
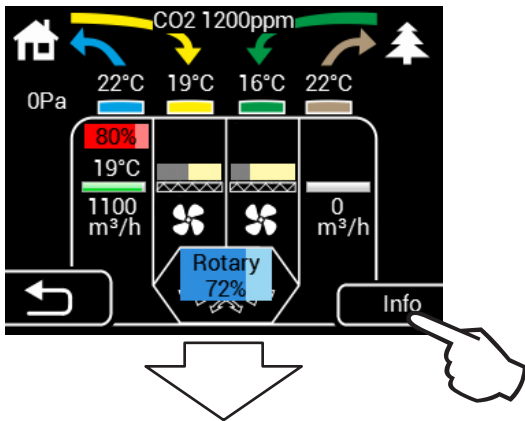
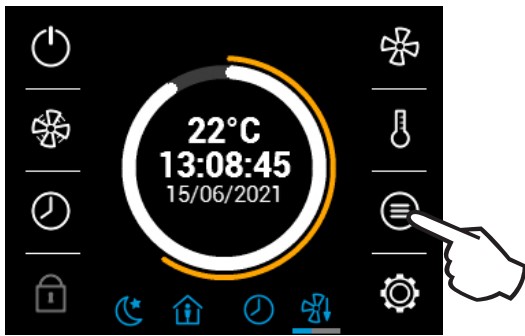

Scrol omlaag naar het netwerkgedeelte

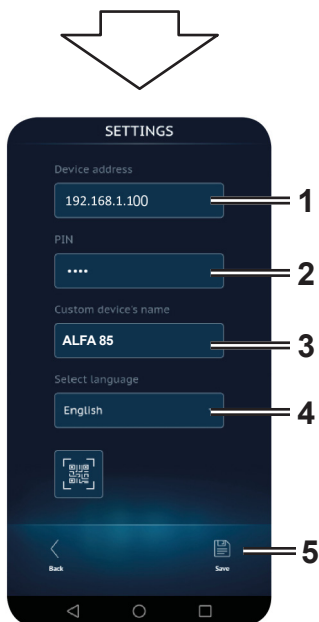

1. Voer het IP-adres van de controller in
2. Voer de pincode van de controller in
3. Geef het toestel een naam
4. Taal selecteren
5. Druk nadat alle informatie van de controller is ingevoerd op 'Save' (Opslaan) om het toestel op te slaan in de app.



INSTELLINGEN VAN DATUM EN TIJD



1. Scrol omhoog en omlaag over de getallen om datum en tijd in te stellen



SERVICEMENU

- Gebruik code **1616** om het servicemenu te openen
- Dit menu is voornamelijk bestemd voor servicemonteurs of gebruikers die ervaring hebben met HVAC-toestellen. Wijzigingen in dit menu kunnen leiden tot onjuist functioneren van het toestel. Twijfelt u, neem dan eerst contact op met uw leverancier voor meer informatie.

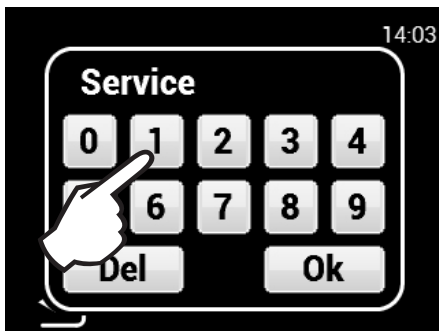

1616

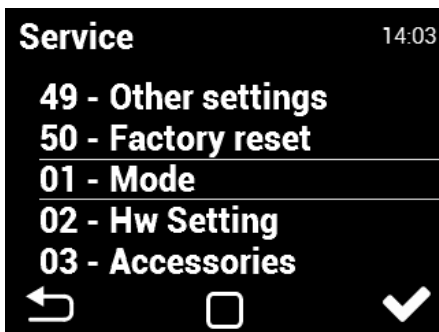

- Scrol omhoog/omlaag om het menu te selecteren en tik dan op het gewenste menu

01 Modus

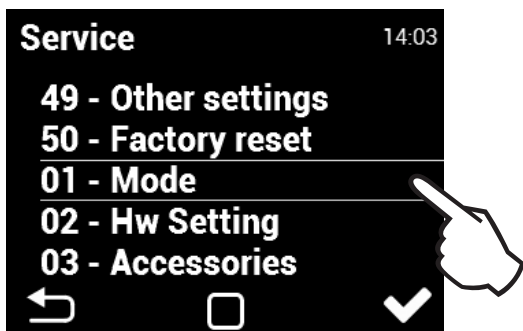

Selecteer de vereiste ventilatiemodus

DCV - ventilatie volgens de vereisten van de luchtkwaliteits-sensor (AQS)

- Toestel ventileert volgens de eisen van de luchtkwaliteits-sensor (AQS), bijv. CO₂, RH (stuursignaal van de sensor moet tussen 0-10 V liggen).

CAV - handmatige ventilatiemodus

- Toestel ventileert op het geselecteerde vermogen, onafhankelijk van de AQS

VAV - variabel luchtvolume - constante druk in het toevoerkanaal

- De volumestroom van het apparaat is afhankelijk van de geopende of gesloten VAV-bevochtigers in de toevoerkanaalen (ingesteld volgens de individuele ventilatiewensen voor meerdere ventilatiezones - elke zone is voorzien van een VAV-inlaatregelklep = afzonderlijk onafhankelijk regelcircuit)

De software-reset (menu 48) moet worden uitgevoerd om de wijzigingen op te slaan

02 HW-instellingen

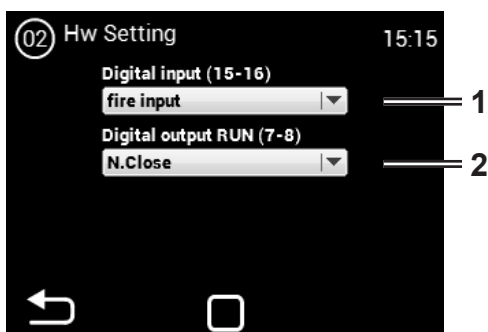
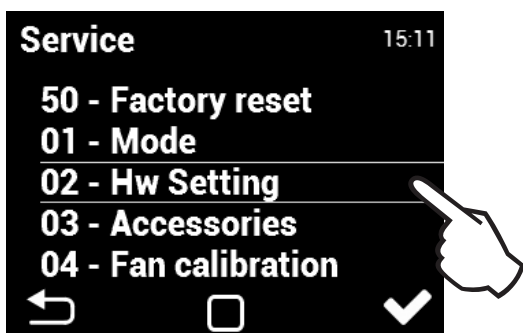

- Met dit menu wordt de logica ingesteld die wordt gebruikt door ingang 15-16 en de RUN-uitgang.

- Ingang (15-16) – Hier kunt u kiezen of u het toestel wilt bedienen met de bewegingssensor of als brandcontact. In geval van brand kan het gedrag van het toestel worden ingesteld (instellingen in servicemenu nr. 13).

- Uitgang (7-8) - Hier stelt u de logica van de RUN-contactschakelaar in. Dit gaat als volgt: NC (normaal gesloten) of NO (normaal geopend)

1. Optie om de functie te selecteren waarmee kan worden gewisseld tussen bewegingssensor of brandcontact
2. Mogelijkheid om de logica van het run-contact te kiezen (NC/NO)

03 ACCESSOIRES

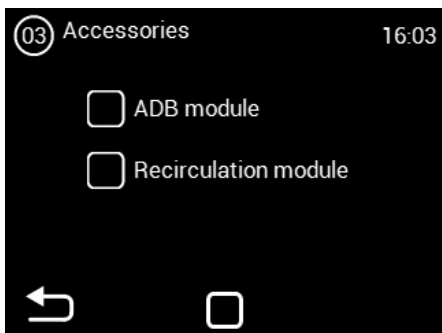
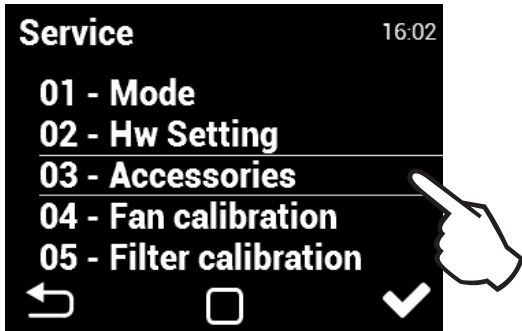

Optionele accessoires selecteren

De software-reset (menu 48) moet worden uitgevoerd om de wijzigingen op te slaan

04 Fan calibration (Kalibratie ventilator)

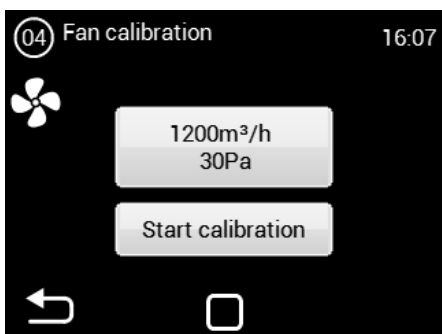
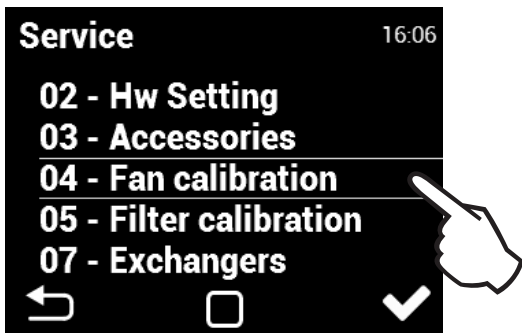

De kalibratie neemt enkele minuten in beslag. Schakel het toestel niet uit; wacht tot de kalibratie is voltooid. Tijdens de kalibratie bepaalt het toestel het maximale drukverlies wanneer de ventilator op maximaal toerental draait.

ZORGVULDIG LEZEN! Het toestel werkt niet naar behoren als tijdens kalibratie het distributienetwerk niet volledig is, de kleppen of ventielen niet zijn gesloten, enz.

05 Filter calibration (Filterkalibratie)

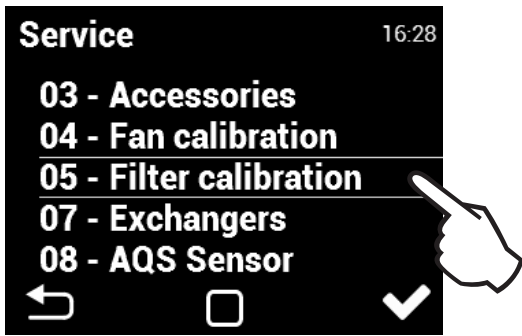

Filterkalibratie moet worden uitgevoerd tijdens de eerste inbedrijfstelling en na een verandering van filterklasse.

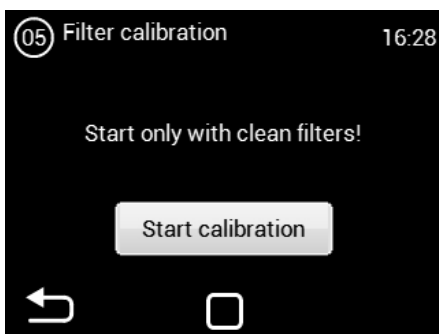

07 Exchangers (Wisselaars)

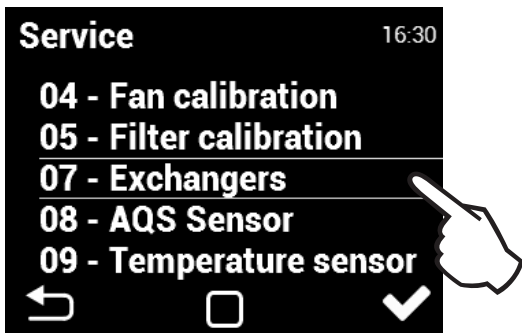

In dit menu wordt de tweede (extra) voorverwarmer of naverwarmer ingesteld.

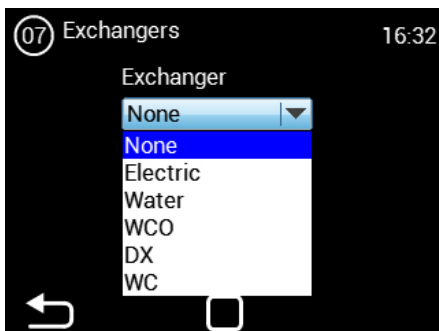

Voorverwarmen: (niet voor HR85)
 Geen
 Electric
 Water

Naverwarmer:
 Geen
 Electric
 Water
 WCO
 DX

De software-reset (menu 48) moet worden uitgevoerd om de wijzigingen op te slaan

08 AQS-sensor

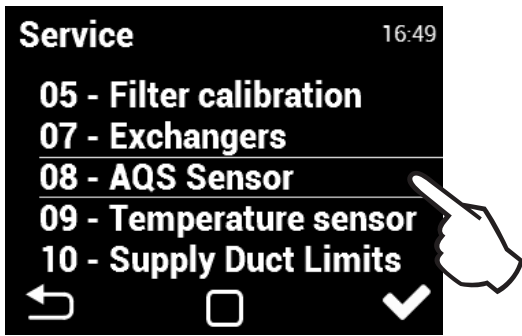

AQS = Air Quality Sensor (luchtkwaliteitssensor)

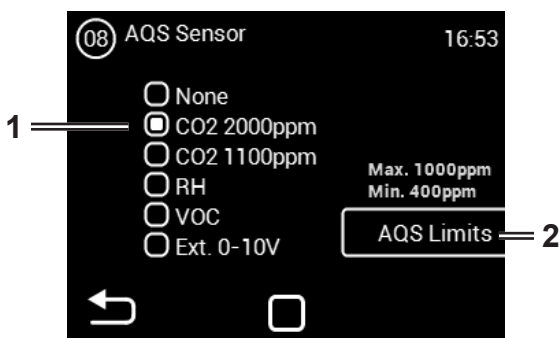

1. Selecteer de luchtkwaliteitssensor
2. Limiet voor de geselecteerde luchtkwaliteitssensor instellen
3. Activering van de modus waarin het toestel een testluchtinname uitvoert als het AQS-kanaal wordt gebruikt
4. Vereiste limietinstelling

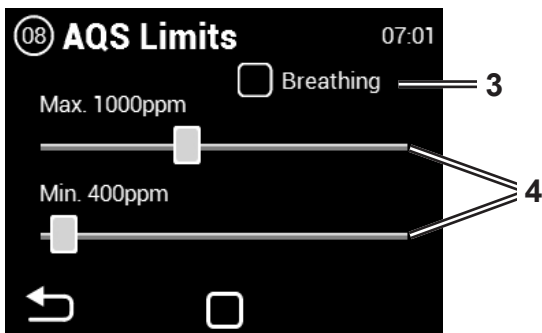

ADEMHALING

Als de ademhalingsmodus is ingeschakeld, stopt het toestel zodra de minimale concentratie is bereikt en ademt vervolgens elke 15 minuten gedurende 2 minuten in bij minimaal ventilatorvermogen. Als de concentratie de maximumwaarde overschrijdt, wordt de ventilatie opnieuw geactiveerd. Als de max. limiet niet wordt overschreden, schakelt het toestel weer uit tot de volgende inademing.

De software-reset (menu 48) moet worden uitgevoerd om de wijzigingen op te slaan

09 Temperature sensor (Temperatuursensor)

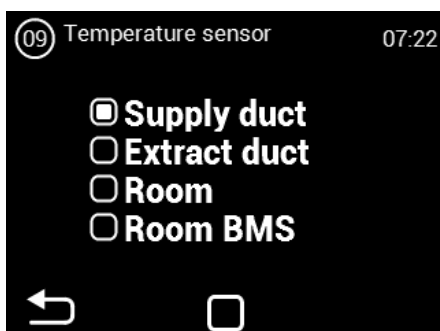
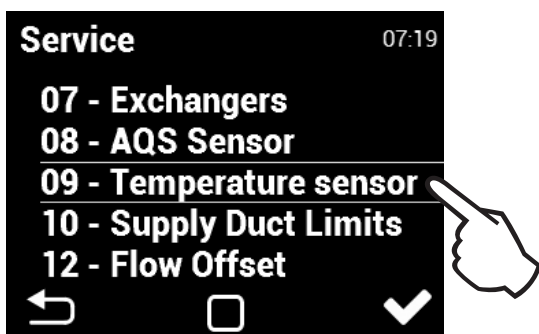

Er kan een temperatuursensor worden geselecteerd om de luchttemperatuur te regelen. De waarden van de geselecteerde sensor worden gebruikt voor de temperatuurregeling en worden weergegeven op het hoofdscherm van de controller.

De software-reset (menu 48) moet worden uitgevoerd om de wijzigingen op te slaan

Supply duct (Toevoerkanaal):

Het toestel wordt aangestuurd door de sensor voor de toevoerluchttemperatuur naar het object. Geschikt voor installaties waarbij voor de ruimtes dezelfde toevoerluchttemperatuur is vereist en waar deze in afzonderlijke ruimtes naar wens verder wordt aangepast. Er is geen plaatselijke oververhitting. Geschikt voor ventilatie van meerdere zones. Bij deze instelling reageert het toestel snel op temperatuurveranderingen. LET OP: Bij deze instelling kunnen de MAX- en MIN-limieten voor het kanaal niet worden gedefinieerd. De maximumlimiet in het kanaal is de gewenste temperatuur. De minimumtemperatuur is ingesteld op 15 °C. (voor aanpassing hiervan kunt u naar de sensor van het uitblaaskanaal gaan, de limiet aanpassen en de sensor aanpassen aan de toevoer - de MIN-waarde wordt aangehouden overeenkomstig de instellingen).

Extract duct (Afvoerkanaal):

Het toestel wordt aangestuurd door de sensor voor de afvoerluchttemperatuur van het object. Geschikt voor installaties waarbij de gemiddelde uitlaatluchttemperatuur moet worden bewaakt en de toevoerluchttemperatuur moet worden aangepast om comfort in het gebouw te verkrijgen. Geschikt voor ventilatie van enkele zones waarbij de toevoerlucht in één ruimte komt. Bij deze instelling reageert het toestel langzamer op de temperatuurverandering. De toevoerluchttemperatuur ligt tussen de minimale en maximale toevoerluchttemperatuur.

Room (Ruimte):

Het toestel volgt de temperatuursensor die in de ruimte is geïnstalleerd. Geschikt voor installaties waarbij de lokale kamertemperatuur moet worden bewaakt en de toevoerluchttemperatuur moet worden aangepast om comfort in de ruimte te verkrijgen. Geschikt voor ventilatie van enkele zones waarbij de toevoerlucht van invloed is op één ruimte. De toevoerluchttemperatuur ligt tussen de minimale en maximale toevoerluchttemperatuur. Volgens de instelling in het menu 10 - SUPPLY DUCT LIMITS (Limieten toevoerkanaal).

Room BMS (Ruimte BMS):

Temperatuurinformatie van het gebouwbeheersysteem

10 Supply Duct Limits (Limieten toevoerkanaal)

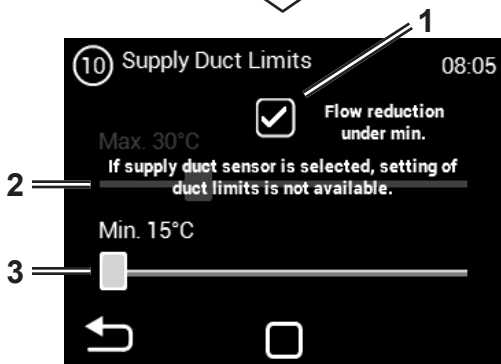
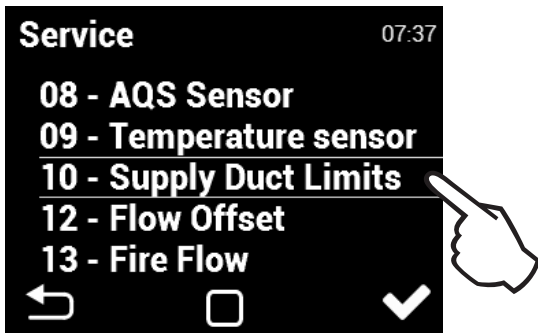

1. Reductie van het ventilatieniveau in- of uitschakelen als het kanaalminimum niet wordt bereikt (standaard ingeschakeld)
 2. Stel het maximale kanaaltemperatuurgebied in tussen +25 °C en +45 °C.
 3. Stel het minimale kanaaltemperatuurgebied in tussen +15 °C en +20 °C.
- Vanwege mogelijke condensatie op het oppervlak van de ventilatieleidingen wordt geadviseerd de stromingsreductie ingeschakeld te laten als het kanaalminimum niet wordt bereikt.
 - Door de sensor in de toevoerleidingen te selecteren, wordt de instelling van de maximumtemperatuur in de leidingen uitgeschakeld.

11 Bypass Temperature (Bypass-temperatuur)

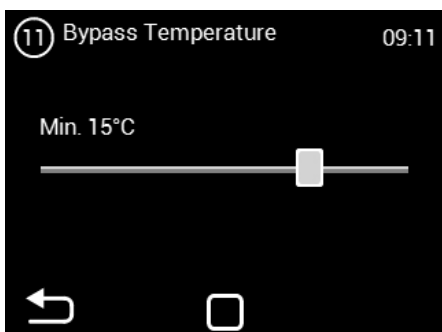
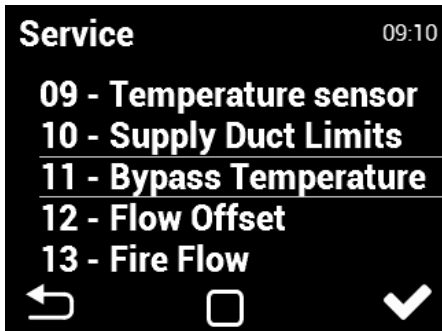

Instelling van minimale buitentemperatuur waarbij opening van de bypass is toegestaan (bereik 0-20 °C)

Niet van toepassing op apparaat HR85

12 Flow Offset (Compensatie luchtstroom)

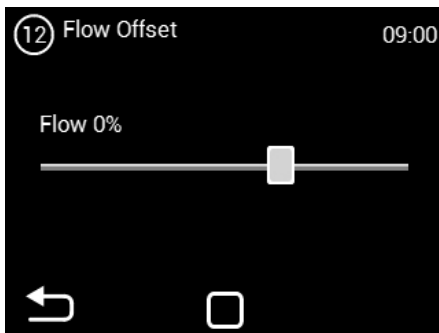
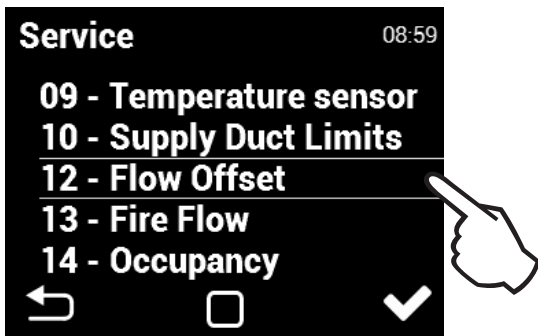

Onderdruk of overdruk instellen

0% - gelijke druk, positieve waarde - overdruk, negatieve waarde - onderdruk

13 Fire Flow (Brandluchtstroom)

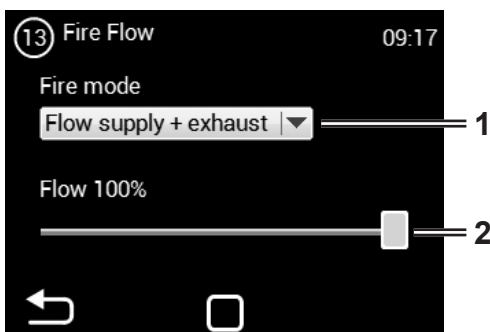
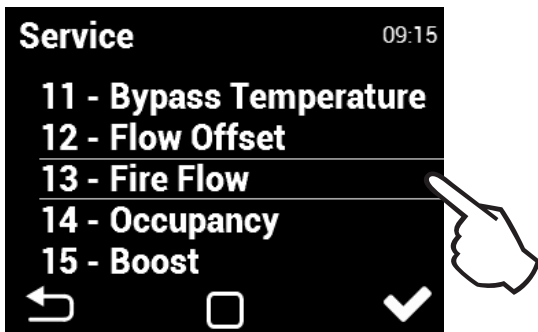

Instellingen voor de wijze waarop het toestel in deze modus moet onderhouden:

Without flow (Zonder luchtstroom) - beide motoren gedeactiveerd

Flow intake + exhaust (Luchtinlaat + -uitlaat) - beide motoren geactiveerd

Intake only flow (Alleen inlaatstroom) - alleen de motor voor de inlaattak wordt geactiveerd

Exhaust only flow (Alleen uitlaattak) - alleen de motor voor de uitlaattak wordt geactiveerd

2. Instellen van de luchtstroom wanneer het FIRE-contact opent (ingangsklemmen terminals 15/16)

Invoer FIRE VENTILATION (Brandventilatie) heeft hoogste prioriteit (deze deactiveert alle andere modi, inclusief de vorstbeveiligingsfunctie).

14 Occupancy (Bewoning)

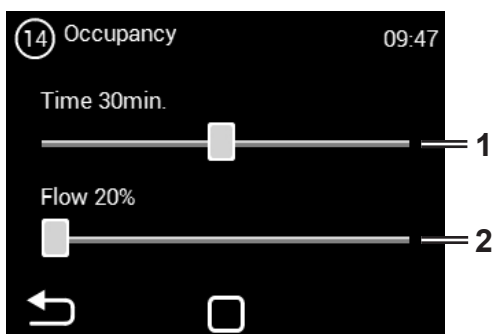
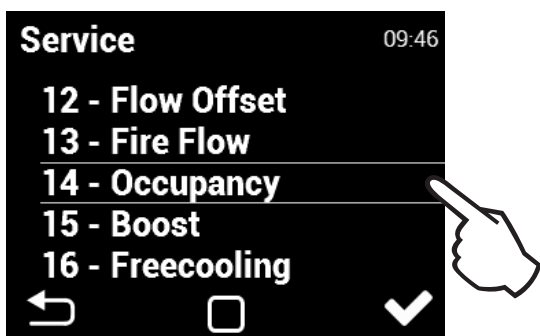

De modi NIGHT VENTILATION (Nachtventilatie) en PERSONS PRESENT (Personen aanwezig) kunnen niet tegelijkertijd worden gebruikt. Slechts EEN van deze modi kan worden geselecteerd in het menu HW SETTINGS (HW-instellingen).

1. Het tijdsinterval instellen waarna de modus wordt geactiveerd na inschakeling van de PIR-sensor (ingang op aansluitklemmen 15/16). Bereik 1 - 60 minuten
2. De gewenste luchtstroom instellen. Bereik van 20% tot 50%

15 BOOST

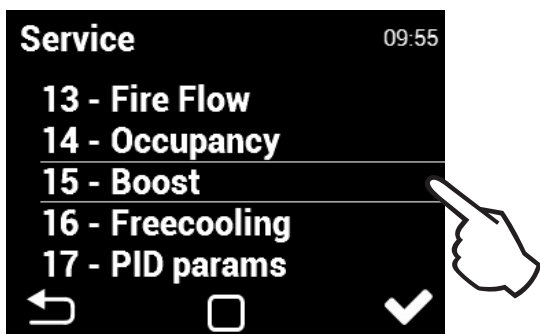

Boost kan worden geactiveerd met de knop die is verbonden met ingang 13/14 of met de knop Boost (Fig. Boost) op het hoofdscherm

Activering van de BOOST-modus vanuit de standby-status van het toestel inschakelen. Activering is alleen mogelijk met een externe knop. Na activering van de knop wordt het toestel automatisch gestart op het ingestelde moment en vermogen.

VOORZICHTIG: Nadat deze modus is afgelopen, schakelt het toestel niet terug naar de standby-modus maar blijft het actief. Het toestel blijft draaien op de waarde die is ingesteld voorafgaand aan de overgang naar de standby-modus.

1. Stel hiermee het tijdsinterval in dat de modus actief is nadat het BOOST-contact is geactiveerd
2. Instelling van de gewenste luchtstroming

16 Night ventilation (Nachtventilatie)

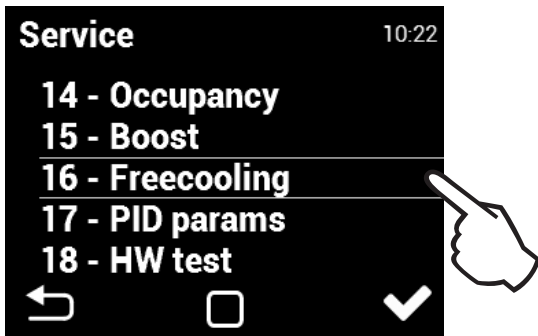

NIGHT VENTILATION (Nachtventilatie) wordt ook beoordeeld als het toestel in standby-modus staat (op de geselecteerde datum en tijd start het toestel op en beoordeelt waar nachtventilatie kan worden geactiveerd - Prefreecooling)
NACHTVENTILATIE is geen vervanging voor een airconditioner. Het primaire doel van het toestel is ventileren, niet koelen.

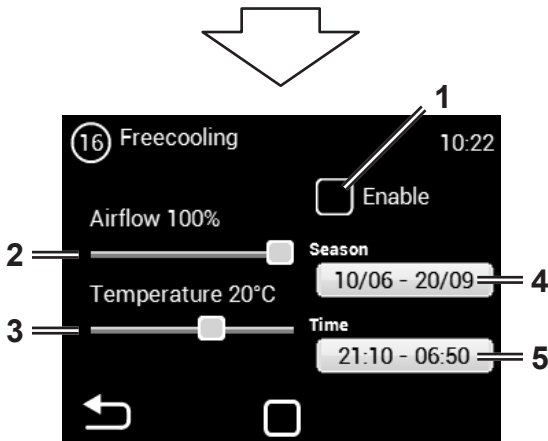

1. De modus NIGHT VENTILATION (Nachtventilatie) inschakelen
2. De gewenste luchtstroom instellen Bereik van 50% tot 100%.
3. Stel de gewenste temperatuur in (meting op sensor van het afvoerkanaal). Bereik van +12 °C tot +25 °C.
4. Datum (voor beoordeling van de activering van NIGHT VENTILATION [Nachtventilatie])
5. Stel de tijd in (voor beoordeling van de activering van NIGHT VENTILATION [Nachtventilatie])

17 PID parameters (PID-parameters)

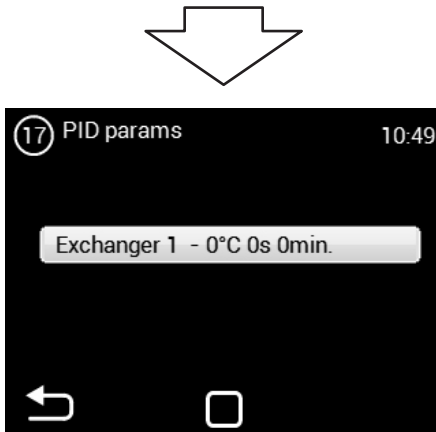
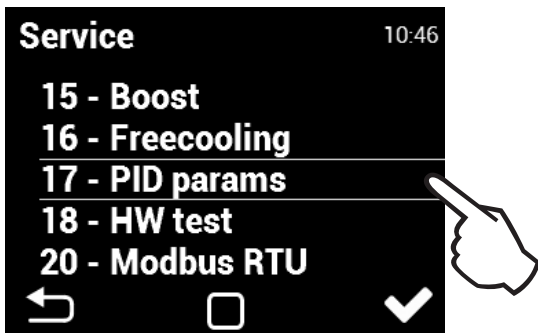

Het regelgedrag instellen als de regeling variabel of inconsistent is. Deze instelling mag uitsluitend worden aangepast na overleg met de fabrikant.

18 HW test (HW-test)

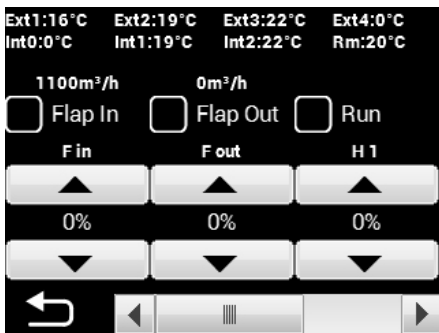
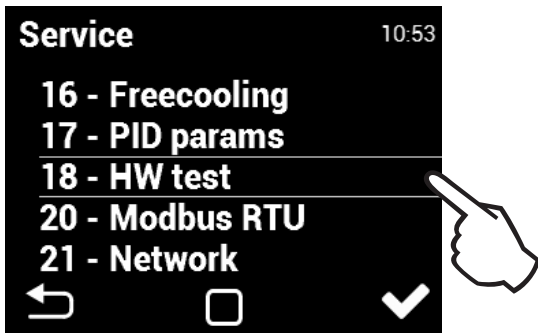

Het menu HW TEST (HW-test) wordt gebruikt om alle aangesloten componenten en accessoires te testen. Deze parameters worden niet opgeslagen.

- F in** - Configuratie inlaatventilatorsnelheid
- F out** - Configuratie afvoerventilatorsnelheid
- Pre 1** - Configuratie elektrisch voorverwarmingsvermogen (inlaatventilator automatisch geactiveerd)
- Ext1** - Temperatuursensor inlaatlucht (aanvoer van frisse lucht)
- Ext3** - Temperatuursensor luchtinlaat (inlaat in ruimte)
- Int1** - Temperatuursensor afvoerlucht (uitlaat voor de kern)
- Int2** - Vorstbeveiligingssensor van de warmtewisselaar (uitlaat achter de kern)

19 DX exchanger (DX-wisselaar)

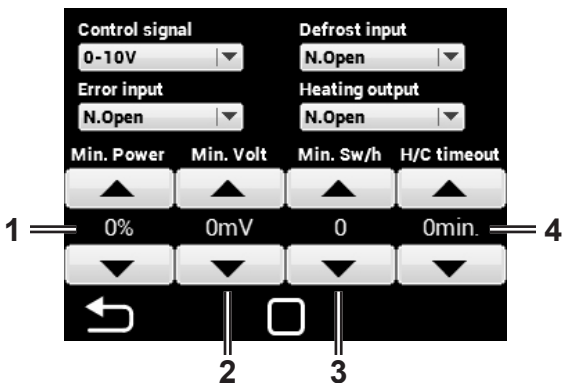
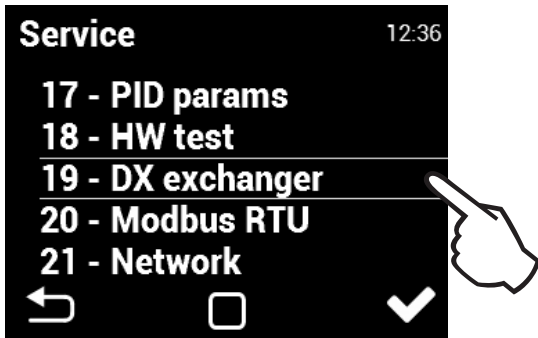

1. Min. vermogen voor schakelen van de warmtepomp
2. Bovenste uitgangslimiet 0-10 V van uitgang VERWARMER/KOELER voor gewenste status van 0% capaciteit van de condenseereenheid, standaardwaarde = 1 V
3. Max. aantal activeringen van de condenseereenheid in modus ON/OFF per uur, bereik 3 - 60, standaardwaarde = 6
4. Vertraging van VERWARMEN/KOELLEN in uitgangschakeling, bereik 1 - 20 minuten, standaardwaarde = 3 minuten

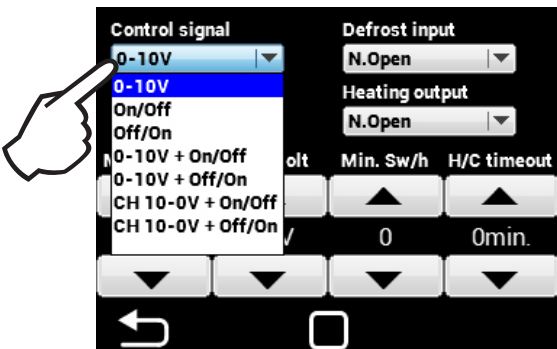

- Opties regelsignaal:**
- 0-10V** - 0-10 V signaalregeling
 - On/Off** - In-/uitschakelen
 - Off/On** - Uit-/inschakelen
 - 0-10V + On/Off** - In-/uitschakelen + 0-10 V signaalregeling
 - 0-10V + Off/On** - Uit-/inschakelen + 0-10 V signaalregeling
 - CH 10-0V + On/Off** - In-/uitschakelen + 0-10 V signaalregeling koeling, verwarming 10-0 V
 - CH 10-0V Off/On** - Uit-/inschakelen + 0-10 V signaalregeling koeling, verwarming 10-0 V

20 Modbus RTU

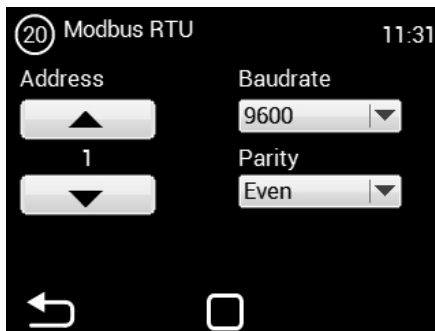
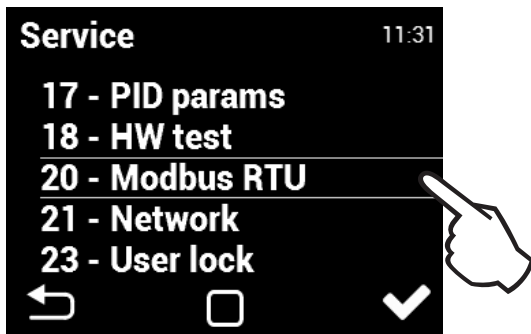

Het menu MODBUS wordt gebruikt om de Modbus-communicatie in te stellen.

21 Network (Netwerk)

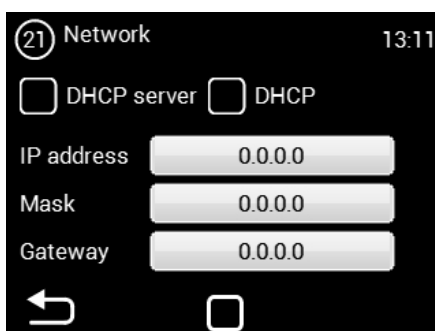
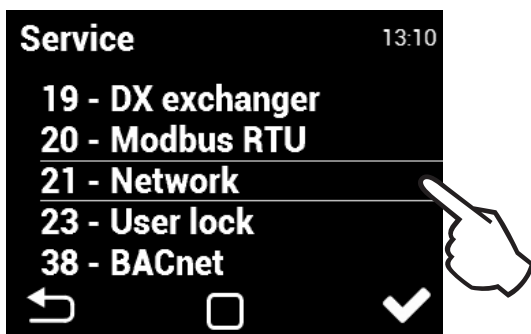

Met het menu NETWORK (Netwerk) kan de netwerkcommunicatie van het toestel (TCP Modbus) worden ingesteld.

De software-reset (menu 48) moet worden uitgevoerd om de wijzigingen op te slaan.

23 User lock (Gebruikersvergrendeling)

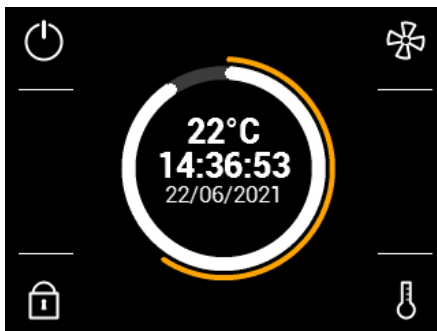
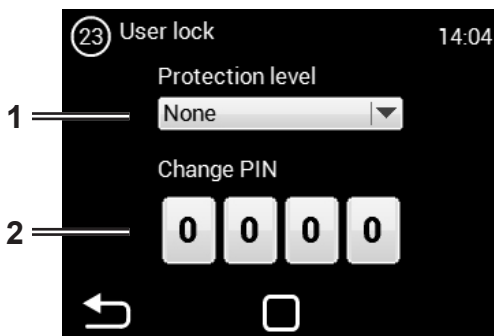
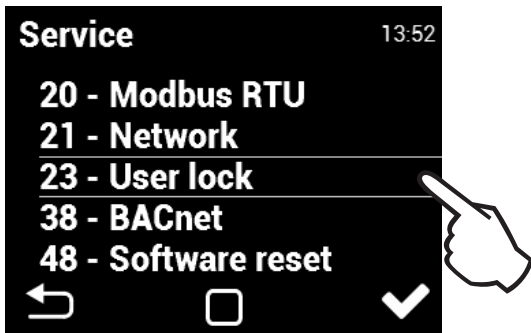

1. Niveau gebruikersbeveiliging
2. Numeriek wachtwoord voor ontgrendeling

Er kunnen verschillende beveiligingsniveaus worden gekozen voor mogelijk wachtwoordvrije bediening:

Activate/Deactivate (Activeren/deactiveren) - Hiermee wordt de activering en deactivering van het toestel zonder wachtwoord ingeschakeld

Activate/Deactivate, Temperature, Flow (Activeren/deactiveren, Temperatuur, Strooming) - Inschakelen activering en deactivering van het toestel, instellen van de gewenste temperatuur en het ventilatievermogen zonder wachtwoord

Temperature, Flow (Temperatuur, Strooming) - Hiermee wordt het instellen van de gewenste temperatuur en het ventilatievermogen zonder wachtwoord ingeschakeld

Full (Volledig) - Instellingen zonder wachtwoord zijn niet mogelijk

User mode (Gebruikersmodus) - Hiermee kan het toestel worden bediend zoals op het volgende scherm:

Na invoeren van het wachtwoord kan het toestel volledig worden bediend en ingesteld

38 BACnet

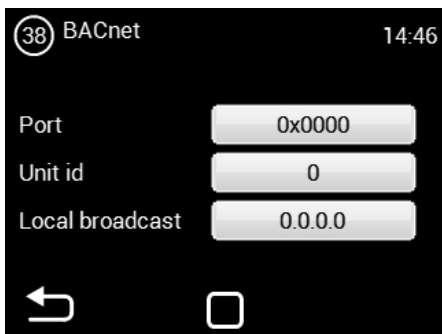
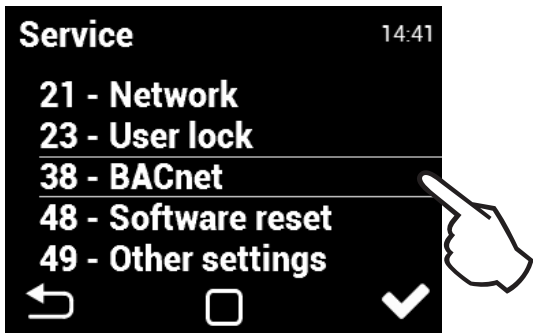

Het menu BACnet wordt gebruikt om de netwerkcommunicatie (ModBus TCP) van het toestel in te stellen.

48 Software-reset

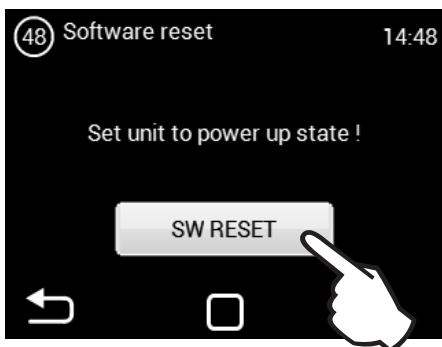

Vermogensreset

49 Other settings (Andere instellingen)

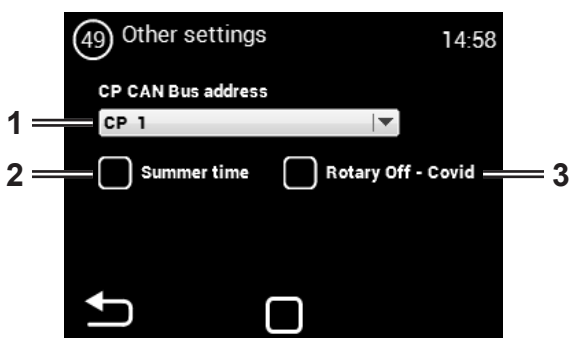

1. Controlleradres - alleen als er twee controllers zijn aangesloten. Deze instelling wordt in elke afzonderlijke controller opgeslagen. CP1 - Adres 1, CP2 - Adres 2

2. Zomertijd ingeschakeld/uitgeschakeld

3. Schakel de roterende warmtewisselaar uit (geen warmterugwinning) - alleen voor HR85

50 Factory reset (Fabrieksreset)

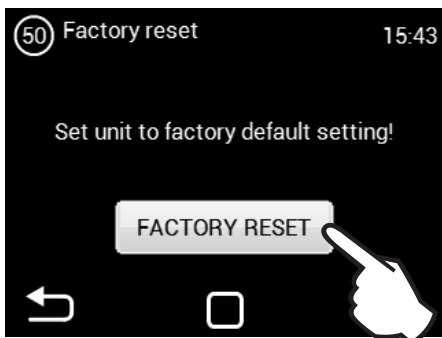
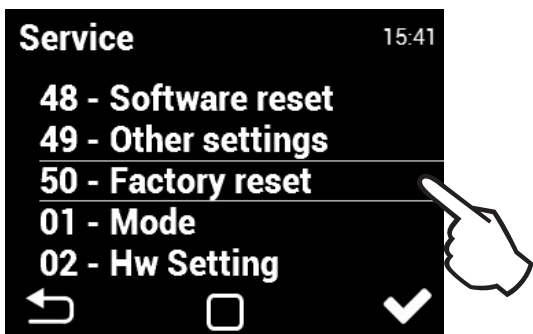

Door op FACTORY RESET (Fabrieksreset) te drukken worden de fabrieksinstellingen van het toestel teruggezet

- brengt geen wijziging aan in
- de configuratie AQS
 - de ventilatiemodus
 - HW-instellingen
 - de temperatuurinstellingen
 - de ModBus-instellingen



ONDERHOUD



FILTERVERVANGING

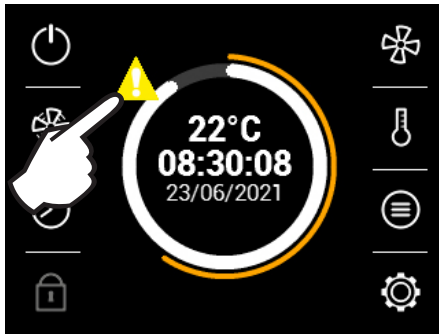

De filterverstoppingsindicator zit op het bedieningspaneel.

Verstopping van de filters wordt automatisch beoordeeld. Het toestel herkent automatisch dat er een nieuw filter is geïnstalleerd.

LET OP!

Als filters niet op de juiste manier worden vervangen, kan de functionaliteit van het toestel achteruitgaan, kan de voorverwarmer oververhit raken en kan de ventilator beschadigd raken.

? PROBLEEMOPLOSSING

De toestelfout wordt aangegeven met een rood uitroepteken in het midden van de bedieningsdisplay
 Door op het uitroepteken te drukken, wordt informatie over de storing weergegeven. Zie onderstaande tabel.

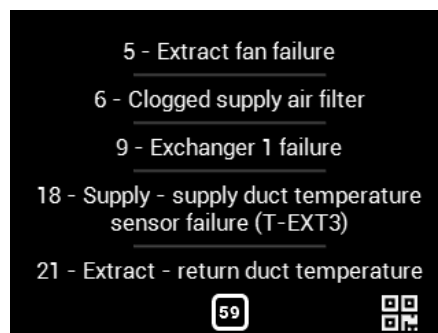
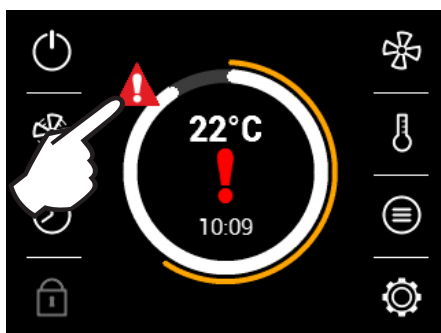

| Meldingen op het display | Gedrag van toestel | Mogelijk probleem | OPLOSSING |
|--|----------------------------------|---|--|
| 1 – Wisselaar 1 oververhit | Toestel ventileert | Voorverwarmede elektrische wisselaar of beschadigde sensor | Controleer of de lucht vrij door het toestel kan stromen, of de elektrische wisselaar voldoende afkoelt of dat de veiligheidstermostaat van de el. heropwarming niet beschadigd is. |
| 3 – Oververhitte voorverwarmer | Toestel ventileert | Voorverwarmede elektrische voorverwarmer of beschadigde sensor | Controleer of de lucht vrij door het toestel kan stromen, of de elektrische wisselaar voldoende afkoelt of dat de veiligheidstermostaat van de el. heropwarming niet beschadigd is. |
| 4 – Storing in toevoerventilator | Toestel werkt niet | Oververhitte ventilator of defect in thermisch contact van inlaatventilator | Bepaal de oorzaak van de oververhitting: defect lager, kortsluiting... |
| 5 – Storing in afvoerventilator | Toestel werkt niet | Oververhitte ventilator of defect in thermisch contact van inlaatventilator | Bepaal de oorzaak van de oververhitting: defect lager, kortsluiting... |
| 6 – Inlaatfilter verstopt | Toestel ventileert | Controleer op verstopte filter | Als de filter is vervangen of niet hoeft te worden vervangen, moet de timer voor filterverstopping worden gereset |
| 7 – Afvoerfilter verstopt | Toestel ventileert | Controleer op verstopte filter | Als de filter is vervangen of niet hoeft te worden vervangen, moet de timer voor filterverstopping worden gereset |
| 12 – Storing in CO2-sensor | Toestel ventileert | Defecte luchtkwaliteitssensor | Controleer de luchtkwaliteitssensor en de aansluiting ervan op het toestel |
| 16 – Inlaat – Storing in externe temperatuursensor (T-EXT1) | Toestel ventileert | Defect contact of defecte sensor | Controleer de aansluiting van de sensor en vervang deze indien nodig (professionele service) |
| 17 – Inlaat – Storing in temperatuursensor achter de wisselaar (T-EXT2) | Toestel ventileert | Defect contact of defecte sensor | Controleer de aansluiting van de sensor en vervang deze indien nodig (professionele service) |
| 18 – Inlaat – Storing in temperatuursensor in toevoerkanaal (T-EXT3) | Toestel ventileert | Defect contact of defecte sensor | Controleer de aansluiting van de sensor en vervang deze indien nodig (professionele service) |
| 21 – Uitlaat – Storing in temperatuursensor in afvoerkanaal (T-INT1) | Toestel ventileert | Defect contact of defecte sensor | Controleer de aansluiting van de sensor en vervang deze indien nodig (professionele service) |
| 22 – Uitlaat – Storing temperatuursensor van de antivriesbescherming van de wisselaar (T-INT2) | Toestel ventileert | Defect contact of defecte sensor | Controleer de aansluiting van de sensor en vervang deze indien nodig (professionele service) |
| 25 – Storing in ruimtetemperatuursensor (T_Room) | Toestel ventileert | Defect contact of defecte sensor | Controleer de aansluiting van de sensor en vervang deze indien nodig |
| 74 – Stromingsreductie, minimumtemperatuur in het kanaal niet bereikt | Beperkte werking van het toestel | De minimumtemperatuur in het kanaal is niet bereikt | De temperatuur van de lucht bij de inlaat en uitlaat is te laag. Risico van onderkoeling van het gebouw of condensatie in de ventilatiekanaalsysteem. Mogelijke storing in temperatuursensor T-EXT3 |
| Condensatiestoring | Toestel werkt | Grote hoeveelheid condensaat in het toestel | Controleer of de spoelbak is aangesloten op de uitlaat van de condensaat tank, de toestand van de aansluiting en of de spoelbak vol met water staat. Controleer het traject van de kanalen en of de positie van het toestel afvloeiing mogelijk maakt. |
| Het toestel ventileert onvoldoende of is lawaaiiger | Toestel werkt | Filter of kanaalsysteem verstopt. | Controleer de filters en of het kanaalsysteem niet verstopt is |

i TOT SLOT

Zodra het toestel is geïnstalleerd, leest u de handleiding zorgvuldig door voor een veilige bediening van het toestel. De handleiding bevat voorbeelden van mogelijke problemen en aanbevolen oplossingen. Neem bij vragen of verzoeken om informatie contact op met onze afdeling Verkoop of Technische ondersteuning.

CONTACT**Adres**

2VV, s.r.o.,
Fáblovka 568,
533 52 Pardubice,
Tsjechië

Website:

<http://www.2vv.cz/>

